

Ръководство за експлоатация

345FR 545FX 545FXT
545RX 545RXT

Преди да започнете работа с машината прочетете внимателно
ръководството за експлоатация и се убедете, че го разбирате
правилно.



Bulgarian

ОБЯСНЕНИЕ НА УСЛОВНИТЕ ОБОЗНАЧЕНИЯ

Условни обозначения

ПРЕДУПРЕЖДЕНИЕ! Моторни коси, хасторезачките и тримерите могат да бъдат опасни! Немарливо или неправилно използване може да предизвика сериозна или смъртоносна травма на оператора и заобикалящите го. От изключителна важност е да прочетете и разберете съдържанието на това ръководство за оператора.

Преди да започнете работа с машината прочетете внимателно ръководството за експлоатация и се убедете, че го разбирате правилно.

Необходимо е винаги да използвате:

- Защитна каска в случаите, когато съществува вероятност от падане на предмети
- Одобрени антيفони
- Одобрени защитни приспособления за очите

Максимални обороти на изходния вал, rpm



Тази продукт отговаря на изискванията на валидните ЕО директиви.



Пазете се от отскачащи предмети и рикошети.



По време на работа, операторът на машината трябва да внимава хора или животни да не се приближават на по-малко от 15 м.



Машините, съоръжени с трионови резци или резци за трева, могат силно да се разтърсват настрани, когато резецът влезе в съприкосновение с някой неподвижен обект. Това се нарича разтърсване на резеца. Резецът е в състояние да отреже ръка или крак. Също така дръжте хората и животните най-малко на 15 метра от машината.



Носете винаги одобрени защитни ръкавици.



Използвайте устойчиви и нехлъзгащи се ботуши.



Горивна помпа

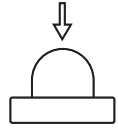

Смукач: Задействайте смукача.



Декомпресионен клапан: Клапанът служи за намаляване на налягането в цилиндъра и облекчаване на стартирането на машината. Винаги използвайте декомпресионния клапан при стартиране на машината. Загрязани дръжки



Предвидено единствено за неметално, гъвкаво режещо оборудване, което означава тримерна глава с тримерна корда.



Шумови емисии в околната среда съгласно директивата на Европейската Общност. Емисията от машината е посочена в раздел Технически характеристики и върху лепенката.



Останалите символи/лепенки със символи, обозначени или поставени на машината, се отнасят до специфични изисквания по отношение на сертификати за определени пазари.

Редовните прегледи и/или поддръжката се извършва при изключен двигател с прекъсвача в положение СТОП.

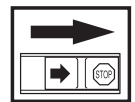

Носете винаги одобрени защитни ръкавици.



Изисква се редовно почистване.

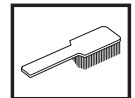

Визуален преглед.



Задължително е да се работи с одобрени защитни приспособления за очите.



СЪДЪРЖАНИЕ

Съдържание

| | | | |
|---|----|-----------------------------------|----|
| ОБЯСНЕНИЕ НА УСЛОВНИТЕ ОБОЗНАЧЕНИЯ | | Запалителна свещ | 34 |
| Условни обозначения | 2 | Работа през зимата | 34 |
| СЪДЪРЖАНИЕ | | Техническо обслужване | 37 |
| Съдържание | 3 | ТЕХНИЧЕСКИ ХАРАКТЕРИСТИКИ | |
| ВЪВЕДЕНИЕ | | Технически характеристики | 38 |
| Уважаеми потребителю! | 4 | ЕО-уверение за съответствие | 41 |
| КАКВО - КЪДЕ? | | | |
| Кое къде на хростореза? | 5 | | |
| ОБЩИ ИНСТРУКЦИИ ЗА БЕЗОПАСНА РАБОТА | | | |
| Мерки, които трябва да бъдат предприети, преди използване на нови моторни коси, хросторези или тримери. ... | 6 | | |
| Запомнете | 6 | | |
| Лична защитна екипировка | 7 | | |
| Защитното оборудване на машината | 8 | | |
| Режещо оборудване | 11 | | |
| МОНТИРАНЕ | | | |
| Монтиране на управлението и газта | 14 | | |
| Положение при транспорт, управление | 14 | | |
| Монтиране на режещото оборудване | 15 | | |
| Поставяне на защитния удължител | 15 | | |
| Монтиране на защитата на резеца/ комбинираната защита, резеца и ножа за косене | 15 | | |
| Монтиране на защита на резеца и резец за сечене | 16 | | |
| Монтиране на останалите защити и режещото оборудване | 17 | | |
| Нагласяне на самара и на хростореза | 17 | | |
| Balance X | 17 | | |
| Balance XT | 18 | | |
| РАБОТА С ГОРИВОТО | | | |
| Безопасност при боравене с гориво | 21 | | |
| Горивна смес | 21 | | |
| Зареждане с гориво | 22 | | |
| СТАРТИРАНЕ И ИЗКЛЮЧВАНЕ | | | |
| Контрол преди стартиране | 23 | | |
| Стартиране и изключване | 23 | | |
| НАЧИН НА РАБОТА | | | |
| Основни указания за работа | 26 | | |
| ПОДДРЪЖКА | | | |
| Карбуратор | 31 | | |
| Ауспух | 32 | | |
| Охладителна система | 32 | | |
| Въздушен филтър | 32 | | |
| Ъглова зъбна предавка | 33 | | |
| Водеща ос | 33 | | |

ВЪВЕДЕНИЕ

Уважаеми потребителю!

Поздравяваме ви за вашия избор да се спрете на продукт на Husqvarna! Компанията Husqvarna има дълга история, простираща се чак до 1689 г., когато крал Карл XI построил фабрика за производство на мускети на брега река Хускварна. Изборът на мястото - на река Хускварна - бил съвсем логичен, тъй като реката се използвала за производството на енергия чрез течащите води, като по този начин осигурявала източник на енергия. В продължение на повече от 300 години фабриката Husqvarna произвежда безброй продукти, от печки с дървено горене до модерни кухненски машини, шевни машини, велосипеди, мотоциклети и т.н. Първата косачка за трева с механично задвижване беше произведена през 1956 г., като през 1959 г. беше произведен и моторният трион, като това е секторът, в който компанията Husqvarna работи понастоящем.

днес компанията Husqvarna е един от световните производители на дървообработващо и градинско оборудване, като качеството и производителността са най-високите ѝ приоритети. Основополагащата концепция на бизнеса ни това са разработването, производството и маркетинга на дървообработващо и градинско оборудване с механично задвижване, както и оборудване за строителната промишленост. Нашата цел също така се състои в това, да бъдем винаги в авангарда на ергономиката, леснотата за боравене, безопасността на труда и защитата на околната среда, и поради тази причина са разработени един голям брой характеристики, които да подобряват функционирането на продукцията ни в тези сектори.

Ние сме убедени, че вие ще оцените с голямо задоволство качеството и производителността на нашия продукт в един продължителен период от време. Покупката на един от продуктите ни ви осигурява достъп до професионална помощ при ремонти и обслужване където и да се наложи. Ако търговецът на дребно, който ви е продал машината, не е един от оторизираните ни дилъри, поискайте адреса на най-близкия до вас наш сервиз.

Ние се надяваме, че вие ще останете доволни от машината и че тя ще остане ваш верен помощник в продължение на много години. Не забравяйте, че този Наръчник на оператора представлява един много ценен документ. Спазването на инструкциите (за работа, обслужване, поддръжка и т.н.) може значително да подобри срока на експлоатация на машината ви и дори да повиши стойността ѝ при препродажба. Ако решите да продавате машината си, непременно предайте Наръчника на оператора на новия ѝ собственик.

Благодарим ви за използването на продукт на Husqvarna.

Husqvarna АВ непрестанно усъвършенствува своите продукти и поради това си запазва правото да променя примерно оформянето им, външния им вид и др. без предварително уведомление.

КАКВО - КЪДЕ?

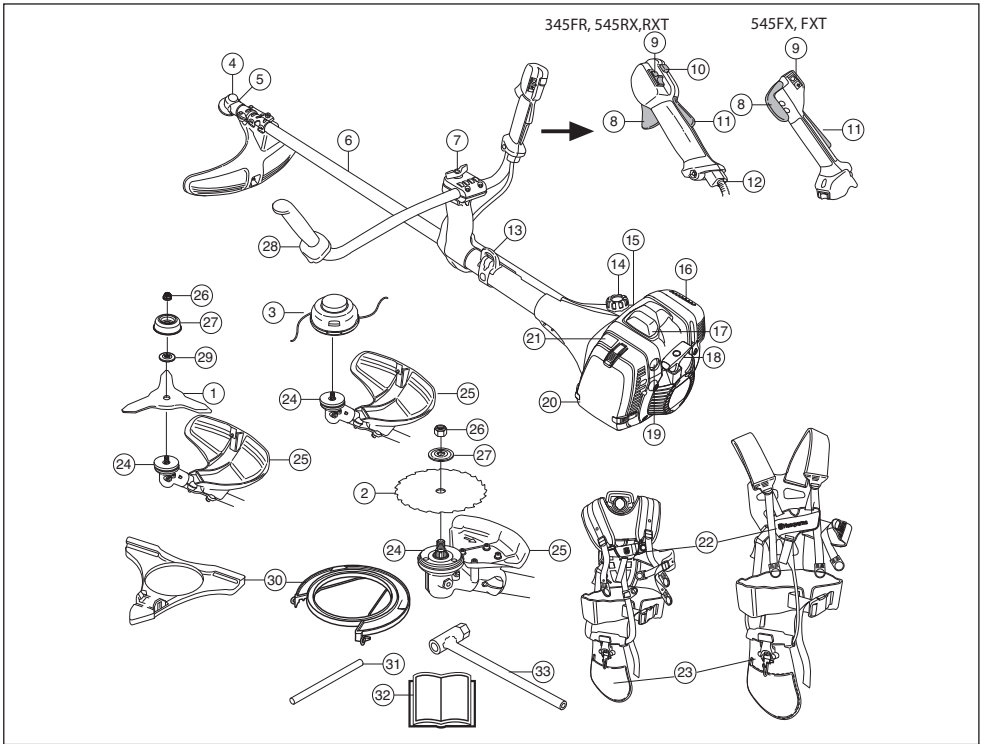

Кое къде на хростореза?

- | | |
|---|----------------------------------|
| 1 Нож за косене (345FR, 545RX, 545RXT) | 17 Капачка на свещ и свещ |
| 2 Резец за сечене (345FR, 545FX, 545FXT) | 18 Дръжка на стартера |
| 3 Тримерната глава (345FR, 545RX, 545RXT) | 19 Горивна помпа |
| 4 Ъглова зъбна предавка | 20 Капак на въздушния филтър |
| 5 Зареждане със смазка, ъглова зъбна предавка | 21 Смукач |
| 6 Двусекционен вал | 22 Бързо освобождаване на самара |
| 7 Регулиране на дръжките | 23 Самар, ремък за бедрата |
| 8 Регулатор на дроселната клапа | 24 Задвижващ диск |
| 9 Ключ стоп | 25 Защита за ренещото оборудване |
| 10 Бутон за стартова газ | 26 Контрагайка |
| 11 Фиксатор на дроселната клапа | 27 Опорен фланец |
| 12 Регулиране на кабеля на газта | 28 Управление |
| 13 Кука за окачване | 29 Опорен капак |
| 14 Горивен резервоар | 30 Транспортна защита |
| 15 Декомпресиационен вентил | 31 Спирателен щифт |
| 16 Ауспук | 32 Ръководство за експлоатация |
| | 33 Глух гаечен ключ |

ОБЩИ ИНСТРУКЦИИ ЗА БЕЗОПАСНА РАБОТА

Мерки, които трябва да бъдат предприети, преди използване на нови моторни коси, храсторези или тримери.

- Прочетете внимателно и цялостно инструкциите.
- Проверете дали гайката на фиксатора за режещото оборудване е правилно затегната. Виж указанията в раздел Монтиране



ПРЕДУПРЕЖДЕНИЕ!

Продължителното излагане на шум може да доведе до трайно увреждане на слуха. Винаги използвайте одобрени антифони.



ПРЕДУПРЕЖДЕНИЕ! При никакви обстоятелства не бива да се внасят изменения в първоначалната конструкция на машината без разрешение на производителя. Ползвайте само оригинални приспособления. Неразрешени изменения и/или приспособления биха могли да предизвикат сериозни травми или смъртни случаи на оператора или други лица.



ПРЕДУПРЕЖДЕНИЕ! Моторната коса, храсторезачката или тримерът, с които се работи немарливо или неправилно, са опасни инструменти, които могат да предизвикат сериозна или смъртоносна травма на оператора или заобикалящите го. Много е важно да прочетете това ръководство за експлоатация и да внимаете в съдържанието му.

Запомнете

ЗАПОМНЕТЕ!

Моторната коса или тримерът за трева са предназначени изключително за дооформяне на трева, косене на трева и/или подкастриане на клони.

Възможно е използването на продукта да се регулира от националните или местните разпоредби. Съобразявайте с предоставените разпоредби.

Единствените приспособления, за които е допустимо да използвате двигателя като задвижващ източник, е препоръчаното от нас режещо оборудване в раздел Технически характеристики.

Не работете никога с машината, ако сте уморени, или сте употребили алкохол или лекарства, които повлияват зрението, съобразителността и координацията на движенията.

Използвайте личната защитна екипировка. Виж указанията в раздел Лична защитна екипировка.

Никога не използвайте машина с изменения в оригиналната първоначална конструкция.

Никога не използвайте машина, която е неизправна. Извършвайте описаните в това ръководство за експлоатация редовни проверки за безопасност, поддръжка и сервиз. Определени операции по поддръжката и сервиза се извършват единствено от квалифицирани специалисти. Вижте указанията в раздел 'Поддръжка'.

Всички капази, защити и ръкохватки трябва да бъдат монтирани преди започване на работа. Уверете се дали капачката на запалителната свещ и запалващият кабел са изправни, за да избегнете опасността от електрически удар.

Националните закони може да регулират използването на тази машина. Открийте какви закони са приложими на мястото, където работите, преди да започнете да използвате машината.

По време на работа, операторите на машината трябва да внимават да не се приближават хора или животни в радиус от 15 м. Когато няколко оператора работят в един и същ участък, трябва да се спазва безопасно разстояние, равно на най-малко двойната дължина на дървото, но не по-малко от 15 метра.

Направете цялостна инспекция на машината преди употреба, вж. графика за техническо обслужване.

ОБЩИ ИНСТРУКЦИИ ЗА БЕЗОПАСНА РАБОТА



ПРЕДУПРЕЖДЕНИЕ! Тази машина създава електромагнитно поле по време на работа. При някои обстоятелства това поле може да интерферира с активни или пасивни медицински имплантанти. За да намалите риска от сериозно или фатално нараняване, ние препоръчваме лицата с медицински имплантанти да се консултират с лекаря си и производителя на медицинския имплантант, преди да започнат да работят с тази машина.



ПРЕДУПРЕЖДЕНИЕ! Работата на двигател в затворено или лошопроветрявано помещение може да доведе до смърт поради задушаване или отравяне с въглероден окис.

Лична защитна екипировка

ЗАПОМНЕТЕ!

Моторната коса, хросторезачката или тримерът, с които се работи немарливо или неправилно, са опасни инструменти, които могат да предизвикат сериозна или смъртоносна травма на оператора или заобикалящите го. Много е важно да прочетете това ръководство за експлоатация и да внимаете в съдържанието му.

При работа с машината трябва винаги да ползвате лична защитна екипировка одобрена от съответното ведомство. Личната защитна екипировка не изключва риск от травми, но намалява сериозността на травмата при злополука. Помолете своя дистрибутор за помощ при избора на подходяща екипировка.



ПРЕДУПРЕЖДЕНИЕ! Бъдете винаги внимателни за предупредителни сигнали или подвиквания, когато използвате антифони. Свалйте винаги антифоните незабавно след спиране на двигателя.

КАСКА

Каската трябва да се използва ако стъблата на дървета са с височина над 2м.



АНТИФОНИ

Необходимо е да работите с антифони, осигуряващи достатъчен заглушаващ ефект.



ЗАЩИТНО ПРИСПОСОБЛЕНИЕ ЗА ОЧИТЕ

Трябва винаги да използвате одобрени защитни приспособления за очите. Ако използвате маска, следва да използвате и одобрени защитни очила. С одобрени защитни очила се има предвид такива, които отговарят на стандарт АНСИ 387.1 за САЩ или ЕН 166 за страните от ЕС.



РЪКАВИЦИ

Ръкавици следва да се използват при необходимост, например при монтиране на режещото оборудване.



БОТУШИ

Носете ботуши със стоманени бомбета и подметки, защитени срещу подхлъзване.



РАБОТНО ОБЛЕКЛО

Използвайте облекло от здрав плат и избягвайте прекалено широки дрехи, които лесно могат да се закачат за храсти или клони. Използвайте винаги дълги панталони от здрав плат. Не носете бижута, къси панталони, сандали и не работете боси. Косата Ви не бива да виси под раменете.

АПТЕЧКА ЗА ПЪРВА ПОМОЩ

Аптеката за първа помощ трябва винаги да е под ръка.



ОБЩИ ИНСТРУКЦИИ ЗА БЕЗОПАСНА РАБОТА

Защитното оборудване на машината

В този раздел са описани различните защитни устройства на машината, тяхното действие, както и начинът за извършване на преглед и поддръжка за да се гарантира безопасността при работа. Виж раздел Какво - къде?, в който е посочено къде тези устройства се намират на вашата машина.

Експлоатационният срок на машината може да бъде намален, а рискът от нещастни случаи увеличен, ако техническото обслужване на машината не се провежда правилно и ако обслужването и/или ремонтните дейности не се изпълняват професионално. Ако имате нужда от още информация, моля, обърнете се към най-близкия сервиз.

ЗАПОМНЕТЕ!

Всяко извършване на сервиз и ремонт на машината изисква специално образование. Това важи специално по отношение на защитното оборудване на машината. Обърнете към сервиза си, ако машината не отговаря на изброените по-долу проверки. При покупката на наш продукт ние гарантираме предоставянето на квалифицирани ремонтни услуги и сервиз. Ако мястото, от което сте закупили машината, не е наш специализиран дистрибутор, започнете за най-близката сервизна работилница.



ПРЕДУПРЕЖДЕНИЕ! Не използвайте никога машина с неизправно защитно оборудване. Проверките и поддръжката следва да се извършват съгласно указанията в този раздел. Ако машината ви не издържи на някоя от изброените проверки, следва да се свържете със сервиза си за извършване на ремонт.

Фиксатор на дроселната клапа

Фиксаторът на дроселната клапа е конструкция, предотвратяваща задействането на регулатора на дроселната клапа. При притискане на фиксатора (А) към ръкохватката (=когато се стисне ръкохватката), се освобождава пусковият механизъм на дроселната клапа (В). Когато отпуснете натиска върху ръкохватката, регулаторът и фиксаторът на дроселната клапа се връщат в изходното си положение. Това се осъществява с помощта на две независими една от друга възвратни пружини. В това положение

регулаторът на дроселната клапа автоматично застава на празен ход.

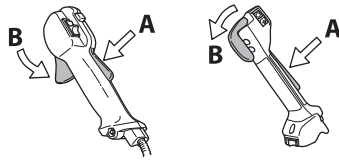

Уверете се, че регулаторът на дроселната клапа е в положение на празен ход, когато фиксаторът на дроселната клапа се намира в изходното си положение.

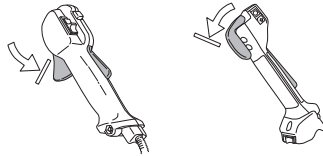

Натиснете фиксатора на дроселната клапа и се убедете, че след като го отпуснете той се връща в изходното си положение.

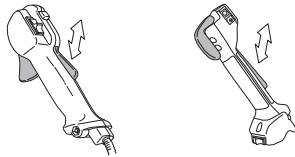

Убедете се, че пусковият механизъм и фиксаторът на дроселната клапа се движат свободно и възвратните пружини са в изправност.

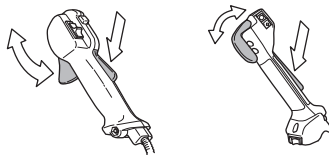

Вижте инструкциите в раздел Стартиране. Стартирайте устройството и подайте пълна газ. Отпуснете регулатора на газ и се убедете, че режещото оборудване спира и остава неподвижно. Ако след като поставите подаването на газта на празен ход, режещото оборудване продължава да се върти, трябва да се провери регулировката на празния ход на

ОБЩИ ИНСТРУКЦИИ ЗА БЕЗОПАСНА РАБОТА

карбуратора. Виж инструкциите в раздел Поддръжка.

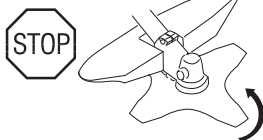
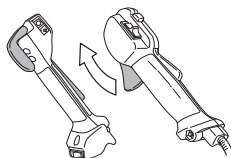

Ключ стоп

Използвайте ключа стоп за спиране на двигателя.

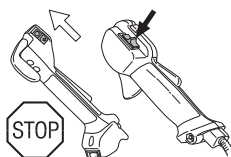

Включете двигателя и се убедете, че той се изключва, когато ключът е поставен в положение стоп.

Защита за рещещото оборудване



Тази защита е предназначена да предпазва от отскачане на предмети към оператора. Защитата предотвратява освен това допир на оператора с рещещото оборудване.

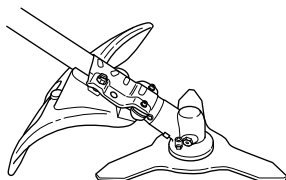

Убедете се, че защитата не е повредена и че не са се образували пукнатини. Сменете защитата, ако тя е била изложена на удари или се е напукала.

Използвайте винаги препоръчаната защитита за специфичното рещещо оборудване. Виж раздел Технически характеристики.



ПРЕДУПРЕЖДЕНИЕ! При никакви обстоятелства не бива да се използва рещещото оборудване, без да е монтирано одобрената защита. Виж раздел Технически характеристики. Използването на погрешно или неизправно защитно оборудване може да доведе до сериозна телесна повреда.

Антивибрационна система



Вашата машина е снабдена с антивибрационна система, свеждаща до минимум вибрацията и облекчаваща работата.

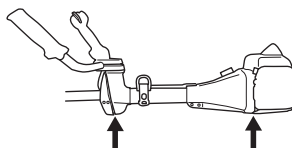

Използването на неправилно намотана корда или погрешно рещещо оборудване води до засилване на нивото на вибрациите. Виж указанията в раздел Рещещо оборудване.

Антивибрационната система на машината намалява вибрацията, предаваща се от двигателя/рещещото оборудване върху ръкохватката на машината.

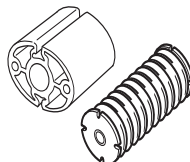

Редовно проверявайте за пукнатини или деформации в антивибрационните елементи. Проверете дали антивибрационните елементи не са повредени и са здраво закрепени.

ОБЩИ ИНСТРУКЦИИ ЗА БЕЗОПАСНА РАБОТА



ПРЕДУПРЕЖДЕНИЕ! Прекомерно излагане на вибрации може да доведе до поразения върху кръвоносни съдове и нервната система на хора със смущения в кръвообращението. Потърсете лекарска помощ, ако се появят симптоми, които могат да са резултат от вибрации. Такива симптоми са например изтръпване, загуба на чувствителност, "иглички", "бодени", болки, физическа отпуснатост, промяна на цвета или състоянието на кожата. Тези симптоми се появяват обикновено на пръстите, ръцете и китките. Рискът може да се увеличи при ниски температури.

Бързо откопчаване

Отпред е разположено лесно достъпно бързо откопчаване като мярка за безопасност, ако двигателят се възпламени или в други ситуации, изискващи бързо да се освободите от машината и самара. Виж инструкциите в раздел Регулиране на положението на самара и хростореза. Някои самари са снабдени дори с бързо откопчаване до куката за окачване.

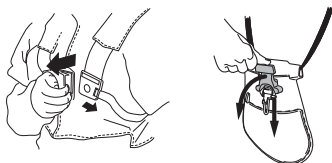

Убедете се, че ремъците на самара са разположени правилно. След регулиране на самара и машината, проверете дали бързото откопчаване на самара е в изправност.

Ауспух



Ауспухът свежда до минимум равнището на шума и насочва отработените газове встрани от работещия. Ауспух, снабден с каталитичен неутрализатор, е конструиран и за намаляване на вредните съставки в отработените газове.



В страни с горещ и сух климат вероятността от възникване на пожари е голяма. Ето защо ние

снабдяваме някои ауспуси с искрогасителна мрежа. Проверете дали ауспухът Ви е снабден с такава мрежа.

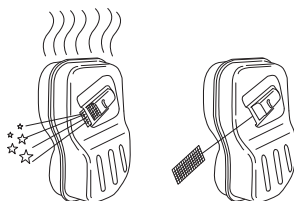

По отношение на аспуха е изключително важно да се спазват инструкциите за преглед, поддръжка и сервиз. Виж указанията в раздел Преглед, поддръжка и сервиз на защитното оборудване на машината.

Никога не използвайте машина с повреден ауспух.



Проверявайте редовно надеждността на закрепването на ауспухът към машината.

Ако ауспухът на машината ви е снабден с искрогасителна мрежа, тя трябва да се почиства редовно. Замърсената мрежа предизвиква прегряване на двигателя и може да доведе до сериозни повреди.



ПРЕДУПРЕЖДЕНИЕ! Ауспусите, оборудвани с катализатор се нагряват силно в процеса на работа и известно време след това. Това е валидно и за празния ход. Докосването им може да предизвика изгаряния на кожата. Внимавайте за опасност от пожар!



ПРЕДУПРЕЖДЕНИЕ! Вътрешността на шумозаглушителя съдържа химикали, които може да са канцерогенни. В случай че шумозаглушителят е повреден, избягвайте допир с тези елементи.

ОБЩИ ИНСТРУКЦИИ ЗА БЕЗОПАСНА РАБОТА

ЗАПОМНЕТЕ! Отработените газове от двигателя са горещи и в тях могат да съдържат искри, които да предизвикат пожар. Не стартирайте никога машината в помещение или близо до горивни материали!

Контрагайка



Някои видове режещо оборудване се закрепват с помощта на контрагайка.

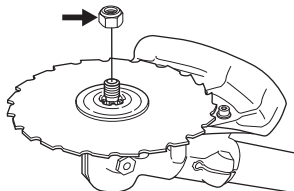

При монтирането гайката следва да се затяга в обратната посока на въртенето на режещото оборудване. При демонтиране гайката следва да се отвинтва по посока на въртенето на режещото оборудване. (ЗАБЕЛЕЖКА! Гайката има левоходова резба.) При разхлабване и затягане на гайката на резаца за сечене, съществува риск от нараняване от зъбите на резаца за сечене. Стрежете се, ръката ви винаги да е защитена от защитата на резаца, когато извършвате този вид работа. Използвайте винаги глух гаечен ключ с достатъчно дълга дръжка, което дава възможност за това. Стрелката на рисунката показва участъкът, където трябва да бъде разположен глухият ключ при разхлабване или затягане на гайката.

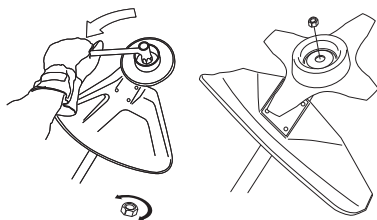

Найлоновото застопоряване на контрагайката не бива да бъде износено до степен, че да може да се върти с пръсти. Застопоряването трябва да издържа поне на усилие равно на 1,5 Нм. Гайката трябва да се смени след като е завинтована около 10 пъти.

Режещо оборудване

Този раздел описва как чрез правилна поддръжка и правилен избор на режещото оборудване се постига следното:

- Намалява се вероятността от обратен тласък на машината.
- Постига се максимална ефективност при рязането.
- Продължава се експлоатационната продължителност на режещото оборудване.

ЗАПОМНЕТЕ!

Използвайте режещо оборудване само с препоръчаното от нас защитно оборудване! Виж раздел Технически характеристики.

Придържайте се към инструкциите за режещото оборудване за правилното намотаване на кордата и избор на правилен диаметър на кордата.

Поддържайте режещите зъбци на резаца добре и правилно наточени! Придържайте се към препоръките ни. Вижте и инструкциите върху опаковката на резаца.

Поддържайте правилен чапраз! Спазвайте инструкциите ни и използвайте препоръчания шаблон за чапразене.



ПРЕДУПРЕЖДЕНИЕ! Спирайте винаги двигателя преди да започнете да работите с някои част от режещото оборудване. То продължава да се върти дори, когато сте пуснали регулатора на газта. Убедете се, че режещото оборудване е спряло напълно и разединете кабела от запалителната свещ, преди да започнете да работите с него.



ПРЕДУПРЕЖДЕНИЕ! Неправилен избор на режещо оборудване или неправилно изпилен резец увеличават риска от обратен тласък.

Режещо оборудване

Резецът за сечене е предназначен за отсичане на дървесна дървесина.

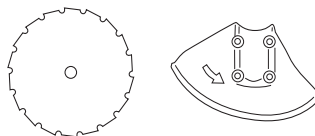

ОБЩИ ИНСТРУКЦИИ ЗА БЕЗОПАСНА РАБОТА

Резецът и ножът за косене са предназначени за косене на груба трева.

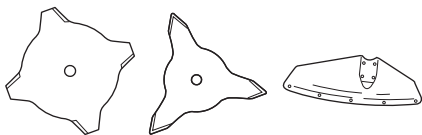

Кълцачите резци са предназначени за косене на груба трева и храсти.



Тримерната глава е предназначена за дооформяне на тревни площи.



Основни правила



Използвайте режещо оборудване само с препоръчаното от нас защитно оборудване! Виж раздел Технически характеристики.



Поддържайте режещите зъбци на резаца добре и правилно наточени! Придържайте се към инструкциите и използвайте препоръчаните калибровки. Неправилно наточен или повреден резец увеличава риска от злополуки.

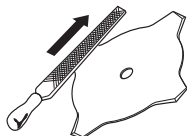

Поддържайте правилния чапраз за режещия лист на триона! Спазвайте инструкциите ни и използвайте препоръчания инструмент за чапразене. Резец лист на триона с неправилен чапраз повишава риска от блокиране и откат, и съответно риска от повреда на режещия лист.

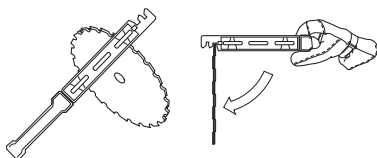

Проверявайте режещото оборудване за повреди и образували се пукнатини. Повредено режещо оборудване подлени винаги на подмяна.

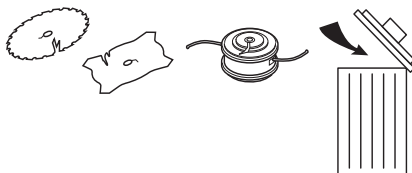

Изпилване на нож и резец за косене



- Вижте на опаковката на режещото оборудване за правилно изпилване. Резецът и ножът се изпилват с помощта на плоска пила.
- Всички ръбове трябва да се изпилват равномерно за да се запази баланса.

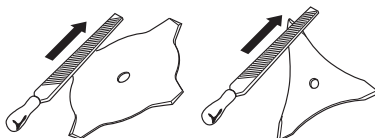

ПРЕДУПРЕЖДЕНИЕ! Огънал се, усукан, напукал се, скъсан или повреден по някакъв друг начин резец трябва непременно да бъде отстранен. Никога не се опитвайте да изправяте усукан резец за повторно използване. Работете само с оригинални резци от препоръчания тип.

ОБЩИ ИНСТРУКЦИИ ЗА БЕЗОПАСНА РАБОТА

Наточване на резеца за сечене



- Вините на опаковката на ренещото оборудване за правилно изпълване.
- Правилно наточен резец е предпоставка за ефективна работа и позволява да се избегне ненужното износване на резеца и на хростореза.



- При пилене се убедете, че резецът има добра опора. Използвайте кръгла пила 5,5 мм с държател на пилата.

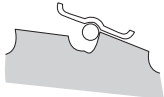

- Ъгълът на наточване е 15°. Зъбите се наточват през един отдясно и отляво. Ако резецът е силно наранен от камъни, горната страна на зъбите може в изключителни случаи да се нуждае от регулиране с плоска пила. В такива случаи, това става преди наточването с кръгла пила. Изпилването на горната страна трябва да е еднакво на всички зъби.

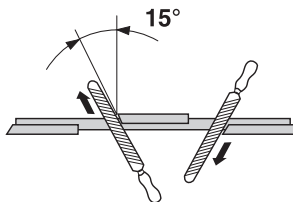

Регулирайте чепраза. Той трябва да е 1 мм.

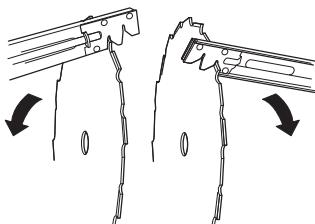

Тримерната глава

ЗАПОМНЕТЕ!

Необходимо е винаги да се убедите, че тримерната корда е намотана плътно и равномерно около барабана, тъй като в противен случай възникват нездравословни вибрации на машината.

- Работете само с препоръчаните от нас тримерна глава и тримерна корда. Те са изпробвани от производителя, за да съответстват на размерите на определения двигател. Това е особено важно при използването на изцяло автоматизирана тримерна глава. Работете само с препоръчаното от нас ренещо оборудване. Виж раздел Технически характеристики.



- Най-общо по-малка машина изисква по-малки тримерни глави и обратното. Това е свързано с обстоятелството, че при косене с корда двигателят трябва да отхвърля кордата в радиална посока от тримерната глава и същевременно да преодолява съпротивата на тревата, която косите.
- Дължината на корда е също важна. Дълга корда изисква по-голяма двигателна мощност, отколкото къса корда със същия диаметър.
- Убедете се, че ножът, поставен на тримерната защита, не е повреден. Той се използва за нарязване на кордата до необходимата дължина.
- За да увеличите живота на кордата можете за няколко дни да я накиснете във вода. Кордата става по-издръжлива и трае по-дълго време.

МОНТИРАНЕ

Монтиране на управлението и газта



ВНИМАНИЕ! При някои модели регулаторът на газта е монтиран фабрично.

- Отвинтете винта от задната страна на дръжката за газта.
- Преместете дръжката за газта върху дясната страна на управлението (вж. рисунката).

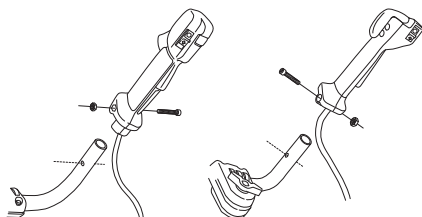

- Нагласете отвърститето на фиксиращия винт и дръжката върху отвърстието на управлението.
- Монтирайте отново винта в отвърстието от задната страна на дръжката.
- Завинтете винта през дръжката и управлението. Затегнете.
- Отвинтете ръчката от държача на управлението.
- Поставете управлението съгласно рисунката. Монтирайте фиксиращите части и леко затегнете ръчката.

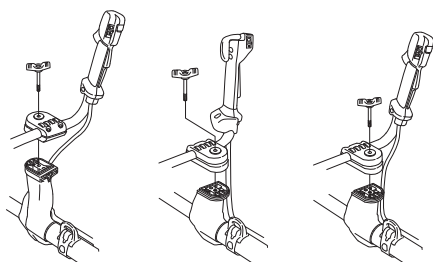

545 RX, 545 RXT

545 FX, 545 FXT

345 FR

- Сложете самара и окачете машината върху куката за окачване. След това извършете точна регулировка, така че машината да е в удобно работно положение, когато е окачена на самара.



- Затегнете ръчката.

Положение при транспорт, управление



- Управлението може за по-лесно транспортиране и съхранение да се сгъне по продължение на двусекционния вал.
- Разхлабете ръчката. Завъртете управлението в посока на часовниковата стрелка така, че дръжката за газта да легне върху двигателя.
- След това управлението се сгъва по продължение на двусекционния вал. Затегнете ръчката.

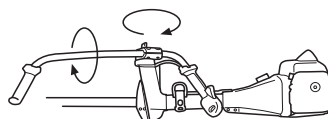

- Монтирайте транспортната защита на режещото оборудване.

МОНТИРАНЕ

Монтиране на режещото оборудване

Носете винаги одобрени защитни ръкавици.



ПРЕДУПРЕЖДЕНИЕ!

При монтаж на режещо оборудване от изключителна важност е предавката на задвижващия диск/опорния фланец да попадне правилно в централния отвор на режещото оборудване. Погрешно монтирано режещото оборудване може да доведе до сериозни и/или опасни телесни повреди.

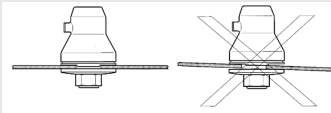

ПРЕДУПРЕЖДЕНИЕ! При никакви обстоятелства не бива да се използва режещото оборудване, без да е монтирано одобрената защита. Виж раздел Технически характеристики. Използването на погрешно или неизправно защитно оборудване може да доведе до сериозна телесна повреда.

ЗАПОМНЕТЕ! За да използвате резец за сечене или косене, машината задължително трябва да е оборудвана с принадлежащите управление, защита на резеца и самар.

Поставяне на защитния удължител



Защитният удължител трябва винаги да е поставен, когато се използва тримерната глава/пластмасови ножове и комбинираната защита. Защитният удължител трябва винаги да е свален, когато се използва ножът за трева и комбинираната защита.

Вкарайте защитния удължител в прореза на комбинираната защита. След това поставете на

място с щракване защитния удължител с четирите бързи фиксатора.

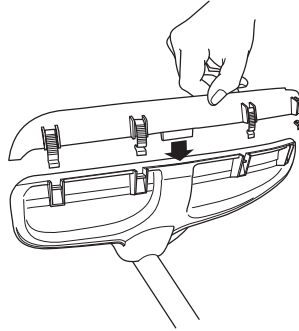

Защитният удължител се сваля лесно, като се използва ключът за свещи, вж. илюстрацията.

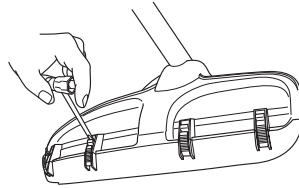

Монтиране на защитата на резеца/комбинираната защита, резеца и ножа за косене



Защитата на резеца (A) се закача в държача на двусекционния вал и се закрепва с един винт.

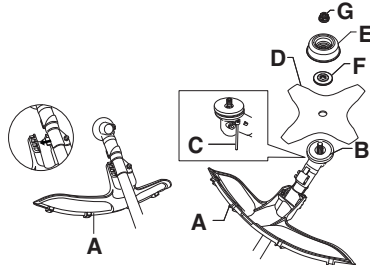

ВНИМАНИЕ! Защитният удължител трябва да е свален.

- Използвайте препоръчаната защита на резеца. Виж раздел Технически характеристики.

МОНТИРАНЕ

- Въртете около оста на резаца, докато едно от отворстията на задвижващия диск съвпадне с отворстието на предавката.
- Поставете спирателния щифт (С) в отворстието, за да се фиксира оста.
- Поставете върху изходната ос резаца (Д), опорния капак (Е) и опорния фланец (Ф).
- Поставете гайката (Г). Моментът на затягането на гайката се равнява на 35-50 Нм (3,5-5 кгм). Работете с глухия гаечен ключ от комплекта инструменти. Хванете дръжката на ключа колкото е възможно по-близо до защитата на резаца. Гайката се затяга чрез въртене на глухия ключ в обратна посоката на въртенето на тримера (ВНИМАНИЕ! лявоходова резба).

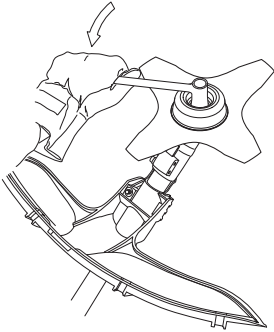

Монтиране на защита на резаца и резац за сечене



ВНИМАНИЕ! Използвайте винаги препоръчаната защита за специфичното режещо оборудване. Виж раздел Техически характеристики.

545FX, 545FXT

- Защитата на резаца (А) се монтира с 4 винта (Л) съгласно рисунката.

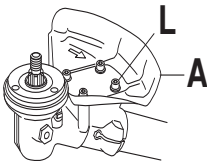

345FR, 545RX, 545RXT

- Монтирайте носача (R) и вилката (J) с 2 болта (H) на корпуса на предавката.

- След това затегнете предпазителя на резаца (А) с 4 болта (L) в държача (N).

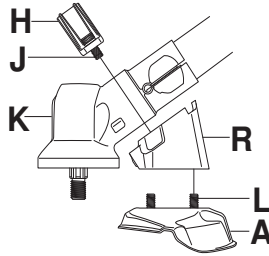

- Монтирайте задвижващия диск (В) върху изходната ос.
- Въртете около оста на резаца, докато едно от отворстията на задвижващия диск съвпадне с отворстието на предавката.
- Поставете спирателния щифт (С) в отворстието, за да се фиксира оста.
- Поставете резаца (Д) и опорния фланец (Ф) върху изходната ос.

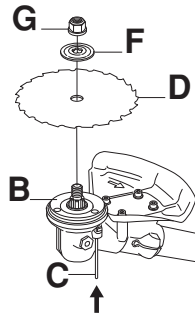

- Поставете гайката (Г). Моментът на затягането на гайката се равнява на 35-50 Нм (3,5-5 кгм). Работете с глухия гаечен ключ от комплекта инструменти. Хванете дръжката на ключа колкото е възможно по-близо до защитата на резаца. Гайката се затяга чрез въртене на глухия ключ в обратна посоката на въртенето на тримера (ВНИМАНИЕ! лявоходова резба).

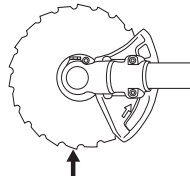

При разхлабване и затягане на гайката на резаца за сечене, съществува риск от нараняване от зъбите на резаца за сечене. Стремете се, ръката ви винаги да е защитена от защитата на резаца, когато извършвате този

МОНТИРАНЕ

вид работа. Използвайте винаги глух гаечен ключ с достатъчно дълга дръжка, което дава възможност за това. Стрелката на рисунката показва участъкът, където трябва да бъде разположен глухият ключ при разхлабване или затягане на гайката.

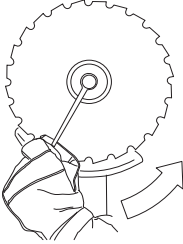

Монтиране на останалите защити и режещото оборудване



- Монтирайте тримерната защита/комбинираната защита (А) за работа с тримерната глава/пластмасовите ножове. Окачете предпазителя на подрезвачката/комбинирания предпазител (А) на двете куки на плочата за закрепване (М). Огънете предпазителя около вала и го затегнете с болта (L) от противоположната страна на вала. Използвайте спирателния щифт (С). Поместете спирателния щифт в канала върху главата на винта и затегнете. Вж. схемата.

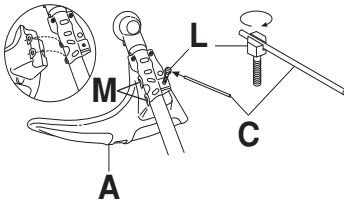

- Монтирайте задвижващия диск (В) върху изходната ос.

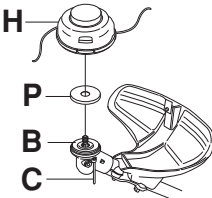

- Центровайте металната капачка (Р) върху водача на ножа на задвижващия диск.

- Въртете около оста на резеца, докато едно от отвърстията на задвижващия диск съвпадне с отвърстието на предавката.
- Поставете спирателния щифт (С) в отвърстието, за да се фиксира оста.
- Завъртете тримерната глава/пластмасовите ножове (Н) в обратна посока на въртенето.
- Демонтажът се извършва в обратен ред.

Нагласяне на самара и на хростореза



ПРЕДУПРЕЖДЕНИЕ! При работа с хростореза той трябва винаги да бъде окачен в самара. В обратен случай Вие няма да сте в състояние да маневрирате безопасно хростореза и това може да доведе до нараняване на Вас или други. Не използвайте никога самар с повредено бързо откопчаване.

Balance X



(345FR, 545RX)

Бързо откопчаване за безопасност

Издърпайте червения фиксиращ лост, за да освободите машината от самара.

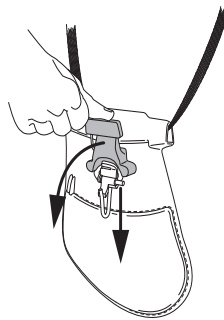

Нагласяне на самара

- 1 Затегнете колана около талията, така че той да е опънат здраво.

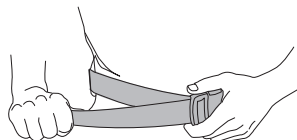

МОНТИРАНЕ

- 2 Затегнете ремъка, който лежи около гърдите под лявото рамо, така че той да се опира леко до тялото.

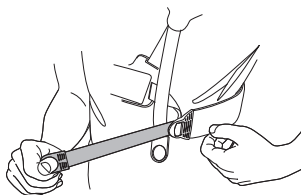

- 3 Нагласете рамените ремъци, така че да се получи равномерно натоварване на раменете. Натиснете окачващата кука надолу, за да натоварите самара.

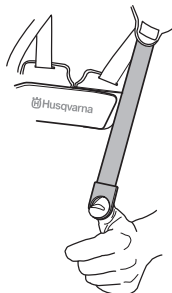

- 4 Нагласете височината на окачващата кука съгласно инструкцията за стандартен самар. (Почистяване в гора)

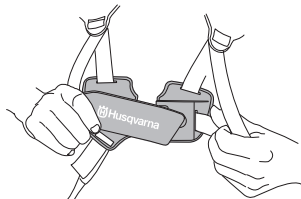

- 5 Ако желаете да снижите окачващата кука например за косене на трева, ремъка на окачващата кука (А) се премества на долния държач на гръбната опора.

- 6 За да се прехвърли повече натоварване от рамените ремъци върху колана около талията, може да се опъне еластичната лента (Б) по-здраво.

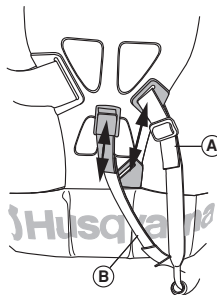

Balance XT



(545FX, 545FXT, 545RXT)



Бързо откочаване за безопасност

Издърпайте червения фиксиращ лост, за да освободите машината от самара.

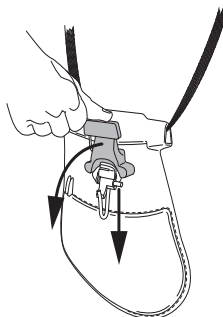

МОНТИРАНЕ

Нагласяне на самара

- 1 Нагласете самара спрямо височината на човека. Преместете регулатора на презрамката на удобна дупка в задната плоскост, като натискате пружинния държач и огъвате регулатора на презрамката.

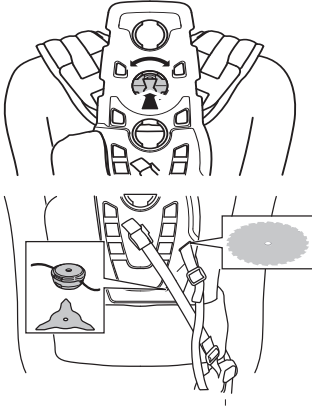

- 2 Затегнете колана около талията, така че той да е опънат здраво.

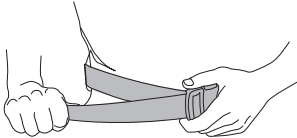

- 3 Ремъкът около талията трябва да виси приблизително на нивото на бедрената кост.
- 4 Натиснете гръдната плоскост, така че да прилегне.

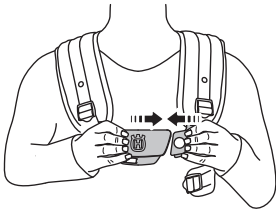

- 5 Прикрепете страничния ремък към гръдната плоскост.

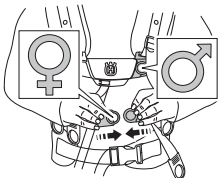

- 6 За да намалите натиска върху гръдния кош, можете да свържете страничния колан към колан на набеденика. (Подходящо за жени.)
- 7 Нагласете рамените ремъци, така че да се получи равномерно натоварване на раменете. Натиснете окачващата кука надолу, за да натоварите самара.



- 8 Нагласете страничните ремъци, така че да стягат гръдния кош, докато гръдната плоскост пасне центрирано върху гърдите.

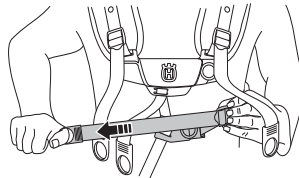

Регулирайте височината на висящия пръстен съгласно инструкциите. (При почистване на гори закачалките трябва да висят на около 10 см под бедрената кост.)

- 9 Ако желаете да снижите окачващата кука например за косене на трева, ремъка на окачващата кука (А) се премества на долния държач на гръбната опора. Предният ремък, който е закачен към гръдната плоскост, също може да се регулира при необходимост.
- 10 За да се прехвърли повече натоварване от рамените ремъци върху колана около талията, може да се опъне еластичната лента (Б) по-здраво.

Правилен баланс

1 Почистване на гора

Машината се балансира чрез преместването на опорния пръстен върху машината напред или назад. При някои модели опорният пръстен е фиксиран, все пак, при това положение за куката на държателя ще има множество отвори. Машината е правилно балансирана когато виси свободно от куката на държателя в хоризонтално положение. По този начин рискът от удряне в камъни е намален, ако ви се наложи да освобождавате управлението.

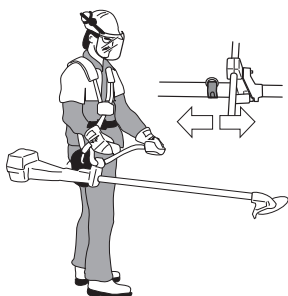

2 Косене на трева

Балансирайте резецът на удобна за рязане височина, т.е. близо до земята.



РАБОТА С ГОРИВОТО

Безопасност при боравене с гориво

Никога не стартирайте машината:

- 1 Ако сте излели гориво върху него. Изтрийте разлялото се гориво или масло и оставете остатъците от горивото да се изпарят.
- 2 Ако сте излели гориво върху себе си или дрехите си се преоблечете. Измийте тези части на тялото си, които са били в контакт с гориво. Използвайте сапун и вода.
- 3 Ако машината има теч на гориво. Проверявайте редовно за течове от капака и маркучите за горивото.

Транспорт и съхранение

- Съхранявайте и транспортирайте машината и горивото така, че да няма опасност евентуален теч или изпарения да влязат в контакт с искри или открит пламък, например от електрически машини, електродвигатели, електрически/силови превключватели или нагреватели.
- Горивото трябва да се съхранява и транспортира в специално предназначени за тази цел и одобрени туби.
- Ако машината ще се съхранява за по-продължителен период следва горивният резервоар да бъде изпразнен. Обърнете се към бензиностанцията си за информация къде да излеете излишъка от гориво.
- Уверете се, че машината е почистена и че преди дългосрочното законсервиране е проведено пълно обслужване.
- Транспортната защита за рещещото оборудване трябва, при транспорт и съхраняване на машината, да е монтирана винаги.
- Обезопасете машината при транспортиране.



ПРЕДУПРЕЖДЕНИЕ! Проявявайте предпазливост при работа с горивото. Помнете, че има опасност от пожар, взривове и вдишване на пари.

Горивна смес

ВНИМАНИЕ! Машината е оборудвана с двутактов двигател и винаги трябва да работи със смес от бензин и двутактово масло. За да се получи необходимото съотношение на сместа, количеството на маслото трябва да се отмерва точно. При смесване на малки количества гориво, дори незначителни отклонения от количеството масло могат да влошат рязко съотношението на сместа.



ПРЕДУПРЕЖДЕНИЕ! Горивото и отпадните продукти от горивото са лесно възпламеними и могат да причинят сериозно нараняване при вдишване или когато влязат в контакт с кожата. Поради тази причина съблюдавайте внимание когато боравите с гориво и непременно проверявайте дали съществува адекватна вентилация.

Бензин



ВНИМАНИЕ! Винаги използвайте смеси от качествени бензин/масло най-малко 90 октана (RON). Ако машината ви е оборудвана с каталитичен конвертор (вижте главата Технически данни) винаги използвайте безоловни смеси бензин/масло с добро качество. Оловният бензин ще разруши каталитичния конвертор.

Ако имате на разположение екологичен бензин, т.н. алкилатен бензин, следва той да се използва.



- Най-ниското препоръчвано октаново число е 90 (RON). Ако вие подавате на двигателя гориво с октаново число, по-ниско от 90, може да се получи чукане. Това води до една висока температура на двигателя, което може доведе до сериозна повреда на двигателя.
- При продължителна работа на високи обороти се препоръчва използването на бензин с по-високо октаново число.

Масло за двутактов двигател

- Използвайте двутактовото двигателно масло на HUSQVARNA, което е специално произведено за двутактови двигатели с въздушно охлаждане, за да получите най-добър резултат и производителност.
- Никога не използвайте двутактово масло, предназначено за извънбордови двигатели с водно охлаждане, понякога обозначавано като масло за извънбордови двигатели (което носи името TCW).
- Забранено е използването на масло за четиритактови двигатели.
- Смес с нискокачествено масло или прекалено богата на масло/гориво може да изложи на опасност функцията на каталитичния конвертор и да намали експлоатационния му живот.

РАБОТА С ГОРИВОТО

- Състав на сместа
1:50 (2%) с двутактовото масло на HUSQVARNA.
1:33 (3%) с други масла, предназначени за двутактови двигатели с въздушно охлаждане, класифицирани за JASO FB/ISO EGB.

| Бензин, литри | Масло за двутактов двигател, литри | |
|---------------|------------------------------------|-----------|
| | 2% (1:50) | 3% (1:33) |
| 5 | 0,10 | 0,15 |
| 10 | 0,20 | 0,30 |
| 15 | 0,30 | 0,45 |
| 20 | 0,40 | 0,60 |

Приготвяне на сместа

- Бензинът трябва да се смесва с маслото в чист резервоар, предназначен за горивото.
- Отначало трябва да налеете половината от предвидения за използване обем на бензина. След това се добавя цялото количество масло. Смесете (разтърсете) горивната смес. Долейте останалото количество гориво.
- Разбъркайте внимателно горивната смес (чрез разтърсване) преди да я налеете в горивния резервоар на машината.



- Не смесвайте гориво за повече от нужното ви за един месец.
- Ако продължителен период не използвате машината, горивният резервоар трябва да бъде изпразнен и почистен.



ПРЕДУПРЕЖДЕНИЕ! Ауспухът с катализатор се нагрява силно в процеса на работа и известно време след това. Това е валидно и за работа на празен ход. Не забравяйте за опасността от пожар, особено при работа недалеч от огнеопасни вещества и/или газове.

Зареждане с гориво



ПРЕДУПРЕЖДЕНИЕ! Спазването на следните предпазни мерки намалява опасността от пожар:

Смесете и налейте горивото навън, където няма искри или пламъци.

Не бива да се пуши и да се държат до горивото горещи предмети.

Никога не зареждайте гориво при включен двигател.

Преди зареждането с гориво трябва непременно да се изключи двигателят и да се остави за няколко минути да изстине.

Отворете внимателно капака на горивния резервоар за да се отстрани евентуално свръхналягане.

След зареждането с гориво грижливо завинтете капака на горивния резервоар.

Преди да стартирате машината, винаги трябва да я премествате настрана от мястото, където е била заредена с гориво и където държите горивото.

- Използвайте горивен танк с предпазител за препълване.
- Ако сте излили гориво върху него. Изтрийте разлялото се гориво или масло и оставете остатъците от горивото да се изпарят.
- Почистете около капачката на горивния резервоар. Замърсявания в горивния резервоар водят до нарушения на режима на работата.
- Убедете се, че горивото е смесено добре, като разтърсите съда преди да заредите резервоара.

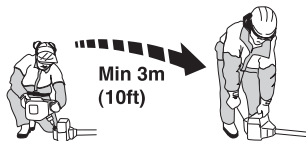

СТАРТИРАНЕ И ИЗКЛЮЧВАНЕ

Контрол преди стартиране



- Проверявайте редовно резеца за появили се пукнатини по зъбните дъна или около централното отвърстие. Най-често появата на пукнати е следствие на образуване на остри ъгли по зъбните дъна при изпилване или следствие на използване на резеца с изтъпени зъбци. Подменете резеца ако откриете пукнатини.

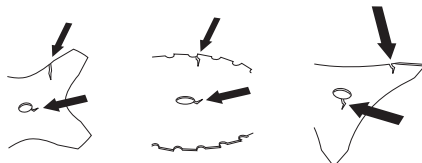

- Проверявайте редовно опорния фланец за появили се пукнатини следствие на износване или прекалено затягане. Подменете опорния фланец, ако откриете пукнатини.

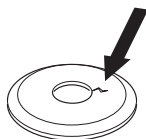

- Проверявайте редовно гайката да не е загубила затягащата си способност. Гайката трябва да притежава затягаща сила отговаряща на най-малко 1,5 Nm. Натягаща сила на гайката трябва да отговаря на 35-50 Nm.



- Проверявайте защитата на резеца да не е повредена или да не са се появили пукнатини по нея. Подменете защитата на резеца, ако тя е била подложена на удари или по нея са се появили пукнатини.

- Проверявайте дали тримерната глава и защитата на тримера са в изправност и дали не са се образували пукнатини. Подменете тримерната глава и защитата на тримера, ако те са били подложени на удари или по тях са се появили пукнатини.

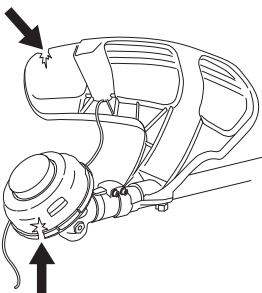

- Никога не използвайте машината без или с повредена защита.
- Всички капаци следва да са правилно монтирани и в изправност, преди стартиране на машината.

Стартиране и изключване



ПРЕДУПРЕЖДЕНИЕ! Капакът на съединителя заедно с двусекционния вал трябва да са напълно монтирани, преди машината да се стратира, в противен случай съединителя може да се отдели и да предизвика телесна повреда.

Преди да стартирате машината, винаги трябва да я премествате настрана от мястото, където е била заредена с гориво и където държите горивото. Поставете машината върху здрава основа. Уверете се, че режещото оборудване не се допира до други предмети.

Уверете се, че в работния участък няма външни лица, в противен случай съществува опасност те да бъдат сериозно наранени. Безопасното разстояние е 15 метра.

СТАРТИРАНЕ И ИЗКЛЮЧВАНЕ

Студен двигател

Смукач: Задействате (А) смукача.

Горивна помпа: Помпайте гумения мехур на горивната помпа (В) докато горивото започне да запълва мехура. Не е необходимо мехурът да се напълни изцяло.

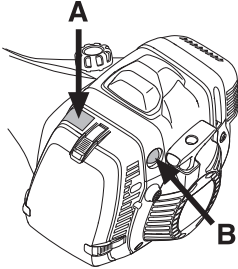

Загрят двигател

Прилагайте същата процедура, както при студен двигател, но без да да поставяте смукача в смукачно положение.

Стартова газ: (545FX, 545FXT)

Положението на стартова газ се получава като поставите смукача в смукачно положение, а след това го върнете в изходно положение.

Стартова газ: (345FR, 545RX, 545RXT)

Положение на стартова газ се постига като първо натиснете фиксатора на регулатора на газта и регулатора на газта и след това натиснете бутона за стартовата газ (А). Отпуснете след това фиксатора за стартовата газ и регулатора за газта и след това и бутона за стартовата газ. С това сте задействали стартовата газ. За да върнете двигателя на празен ход, се връща фиксатора за стартовата газ и регулатора на газ в първоначалното им положение.

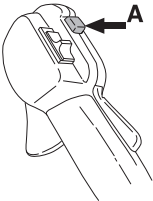

Декомпресационен вентил

Ако машината е оборудвана с декомпресационен вентил (А): Натиснете вентила, за да намалите налягането в цилиндъра и да облекчите стартирането на машината. Използвайте винаги декомпресационния вентил при стартиране. След стартиране на машината вентилът се връща автоматично в изходното си положение.

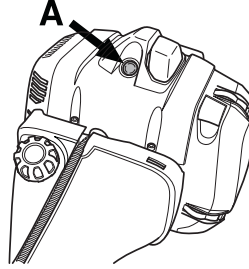

Стартиране



ПРЕДУПРЕЖДЕНИЕ! При стартиране на двигателя със смукач, поставен в положение на смукване или стартова газ, режещото оборудване се задвижва незабавно.

Натиснете корпуса на машината с лявата ръка към замаята (ЗАБЕЛЕЖКА! Не правете това с крак!). Хванете дръжката на стартера и изтеглете бавно стартерния шнур с дясната ръка до положение, когато усетите съпротива (зъбците на стартера зацепват), след което издърпвате шнура с бързи и силни движения. Не бива никога да навивате стартерния шнур около ръката си.

Задействайте смукача непосредствено след като двигателят заработи и се опитайте отново да стартирате двигателя. След стартирането на двигателя трябва бързо да подадете пълна газ, при което стартовата газ автоматично се изключва.

ВНИМАНИЕ! Не бива да се издърпва изцяло стартовото въже и да се отпуска дръжката на стартера при напълно изтеглено положение. Това може да повреди машината.



СТАРТИРАНЕ И ИЗКЛЮЧВАНЕ

Изключване

345FR, 545RX, 545RXT

Двигателят се изключва, като се изключва запалването.

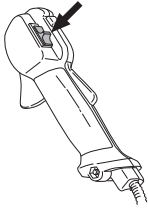

545FX, 545FXT



Загрявани дръжки

(545FXT)

Моделите, съоръжени с нагревателни елементи в дръжките, имат на дръжката за подаване на газ ключ за включване и изключване на нагриването. Както лявата, така и дясната дръжка са с нагревателни елементи, които поддържат автоматично температура от около 70 градуса, когато е включено нагриването.

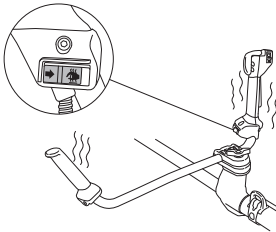

НАЧИН НА РАБОТА

Основни указания за работа

ЗАПОМНЕТЕ!

В този раздел са описани основните правила за безопасност при работа с хресторез и тример.

Ако се окажете в ситуация, в която чувствувате неувереност по отношение на използването, се посъветвайте със специалист. Свържете се с дистрибутор или със сервиза си.

Избягвайте всякакво използване, за което се чувствате недостатъчно квалифициран.

Преди да престъпите към работа Вие трябва да различавате между почистване на горист участък, окосяване и дооформяне на тревни площи.

Основни правила за безопасност



1 Огледайте се:

- Убедете се, че наблизо няма хора, животни или други обекти, които могат да попречат на работата ви.
 - За да се убедите, че няма опасност хора, животни или предмети да влязат в допир с режещото оборудване или че няма предмети, които да отскочат от режещото оборудване.
 - **ВНИМАНИЕ!** Не работете никога с машината, когато нямате възможност да повикате помощ в случай на злополука.
- 2 Огледайте работната площ. Отстранете всякакви търкалящи се обекти, такива като камъни, счупени стъкла, гвоздеи, стоманени телове, жици и пр., които могат да бъдат подхвърлени или да се омотаят около режещото оборудване.
- 3 Не работете при лоши климатични условия. Например при плътна мъгла, силен дъжд, силен вятър, силен студ и т.н. Работата в лошо време е изморителна и може да доведе до опасни ситуации, като например хлъзгавост, повлияване посоката на падане на дървото и т.н.

- 4 Погрижете се да можете да стоите и да се предвижвате безопасно. Проверете за евентуални препятствия при неочаквано предвижване (корени, камъни, храсти, канавки и т.н.). Бъдете много предпазливи при работите в неравен терен.



- 5 Бъдете изключително предпазливи при срязване на напрегнати стъбла. Напрегнатото стъбло може, като преди, така и след като го срезете, внезапно да отскочи и да се върне в естественото си положение. Ако стоите откъм неправилната страна или срязвате на неправилно място, стъблото може да удари Вас или машината така, че да загубите контрол. И двете обстоятелства могат да доведат до сериозна телесна повреда.

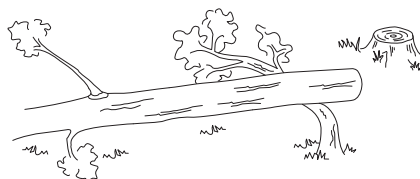

- 6 Пазете стабилно равновесие и стойте твърдо на земята. Не се протягайте прекалено надалеч, докато работите. Поддържайте съответната стъпка и баланс през цялото време.

НАЧИН НА РАБОТА

- 7 Винаги дръжте машината с две ръце. Дръжте машината встрани от тялото си. Пазете всички части на тялото си далеч от горещите повърхности. Пазете всички части на тялото си далеч от въртящото се ренещо оборудване.



- 8 При работа с хрестореза той трябва винаги да бъде окачен в самара. В обратен случай Ви няма да сте в състояние да маневрирате безопасно хрестореза и това може да доведе до нараняване на Вас или други. Не използвайте никога самар с повредено бързо откопчаване.
- 9 Дръжте ренещото оборудване под нивото на кръста си.
- 10 При пренасяне трябва двигателят да бъде спрял. При пренасяне на по-дълги разстояния и транспортиране трябва да се използва транспортната защита.
- 11 Никога не поставяйте машината на земята, когато двигателят работи, без да имате надзор върху нея.



ПРЕДУПРЕЖДЕНИЕ! Нито операторът на машината, нито някой друг трябва да се опитват да отстраняват нарязания материал докато двигателят работи или докато резецът се движи, тъй като това може да доведе до сериозно нараняване.

Спирайте двигателя и резаца преди да отстранявате материала, който се е натрупал върху оста на триона, защото в противен случай съществува опасност от нараняване. По време на работа и непосредствено след това, ъгловата предавка може да е нагорещена. При допир съществува риск от изгаряне.



ПРЕДУПРЕЖДЕНИЕ! Опасност от хвърчащи предмети Винаги носете одобрена от съответните органи защитна екипировка за очите. Никога не се навеждайте отвъд защитата на резаца. В очите Ви могат да попаднат камъни и отпадъци, които могат да доведат до слепота или сериозно наранявания.

Дръжте външни лица на разстояние. Деца, животни, зрители или хора, които Ви помагат, трябва да се намират на безопасно разстояние от 15 м. Когато някой се приближи, трябва незабавно да спрете машината. Никога не се извърщайте с машината, без преди това да проверите дали зад Вас не се намира някой в зоната за безопасност.



ПРЕДУПРЕЖДЕНИЕ! Понякога се задръстват клонови или трева между защитата и ренещото оборудване. Винаги изключвайте двигателя преди почистване.

Начини на работа



ПРЕДУПРЕЖДЕНИЕ! Машините, съоръжени с трионови резци или резци за трева, могат силно да се разтърсвят настрани, когато резецът влезе в съприкосновение с някой неподвижен обект. Това се нарича разтърсване на резаца. Разтърсването на резаца може да бъде достатъчно силно и да завърти машината и/или оператора във всяка посока, което вероятно ще доведе до загуба върху управлението на машината от оператора. Разтърсването на резаца може да се получи без всякакво предупреждение ако машината закачи крупен клон или стъбло, заклени или се заплете. Разтърсването на резаца е вероятно да се случи в райони, където е трудно да се наблюдава срязвания материал.

Избягвайте сечене в участъка на резаца между 12 и 3 часа. При допирание за срязване на дебели стъбла, поради скоростта на въртенето на резаца, може да се получи обратен тласък именно в този опорен участък на резаца.

НАЧИН НА РАБОТА

- Преди да пристъпите към почистване, трябва да проверите участъка, който ще почиствате, вида на терена, наклона, наличието на камъни, ями и т.н.
- Започнете от този край на работния участък, който е най-лек, и си осигурите добър проход при почистване.
- Работете систематично, като се движите напред и назад, напреко на работния участък и при всеки замах обхващате обработена ширина от 4-5 м. Така се използва пълният обхват на действие на машината и в двете посоки и операторът си осигурява удобен и разнообразен работен участък.

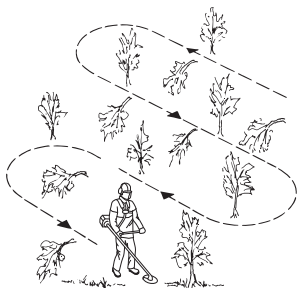

- Дължината на проходната пътека трябва да е около 75 м. Премествайте депото с горивото съобразно напредването на работа.
- В наклонен терен следва проходната пътека да се прокара непряко на склона. Значително по-лесно е да се движите на пряко на склона, отколкото да се изкачвате и слизате по склона.
- Проходната пътека трябва да е прокарана така, че да можете да избегнете ровове и други препятствия в терена. Освен това трябва да съобразите проходната пътека с посоката и силата на вятъра, така че срязаните стъбла да падат върху вече почистен терен.

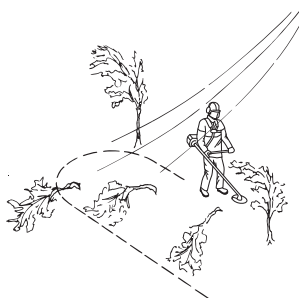

Почистване на гора с резец за сечене

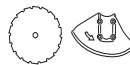

- При допиране за сечене на дебели стъбла нараства рискът от обратен тласък. Ето защо трябва да избягвате да режете в участъка на резаца между 12 и 3 часа.

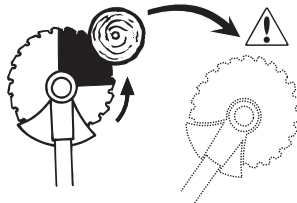

- За да падне дървото наляво, долната част на дървото трябва да се отмести надясно. Наклонете резаца и със силно движение срежете пряко надолу и надясно. Притисете едновременно защитата на резаца към стъблото. Допрейте в участъка на резаца между 3 и 5 часа. Подайте пълна газ преди да допрете резаца.

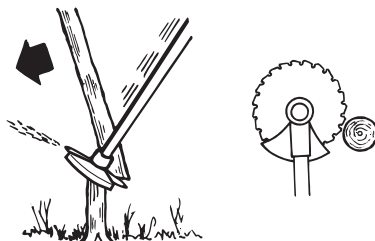

- За да падне дървото надясно, долната част на дървото трябва да се отмести наляво. Наклонете резаца и със силно движение срежете пряко нагоре и наляво. Опрете в участъка на резаца между 3 и 5 часа, така че посоката на въртенето на резаца да отмести долната част на дървото наляво.

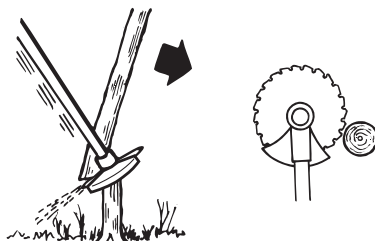

НАЧИН НА РАБОТА

- За да може дървото да падне напред, долната му част трябва да се отмести назад. Изтеглете резаца с бързо и силно движение назад.

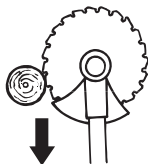

- Големи стъбла, т.н. двустранни стъбла, трябва да се режат от две страни. Определете първо в каква посока да падне стъблото. Започнете откъм страната на падането. След това срежете стъблото от другата страна, за да го повалите. Натискът на подаване се съобразява с дебелината на стъблото и твърдостта на вида дървесина. Слаби стъбла изискват по-силно подаване, докато за големите стъбла е необходимо по-слабо подаване.

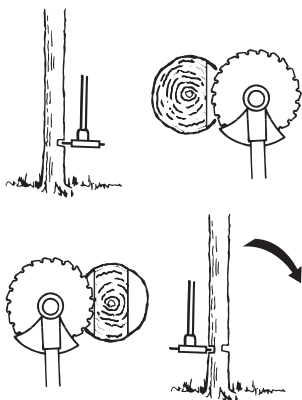

- Когато стъблата са нагъсто следва скоростта на придвижване да се съобрази с това.
- Никога не издърпвайте рязко машината, ако резаецът се заклеши в стъблото. Иначе можете да повредите резаца, колянвата зъбна предавка, двусекционния вал или управлението. Отпуснете ръкохватките, хванете с двете ръце двусекционния вал и бавно изтеглете машината.

Рязане на храст с резац за сечене

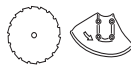

- Тънките стъбла и храстите се покосяват. Работете с махалообразни изсичащи движения в страни.
- Опитайте се да сечете няколко стъбла с едно изсичащо движение.
- Когато почиствате храсталак, започнете първо около храсталака. Започнете с изсичането на високите стъбла от външната страна на храсталака, за да избегнете заклещване при сеченето. Отсечете след това стъблата на желаната височина. Опитайте се след това да вкарате резаца и да изсечете храсталака откъм централната му част. Ако въпреки всичко се окаже трудно да постигнете това, отсечете по-високите стъбла, така че те да опадат наоколо. Така рискът от заклещване при сечене намалява.

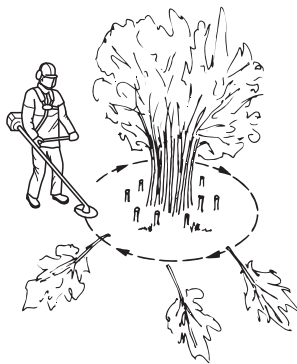

Косене на трева с резац за косене



- Резците и ножовете за косене не бива да се използват за дървесинни стъбла.
- За всички видове висока или гъста трева се използва резац за косене.

НАЧИН НА РАБОТА

- Травата се коси с махаловидно странично движение, като при движение от ляво на дясно се коси, а движението от ляво на дясно е въртящо движение. За косене се използва лявата страна на резаца (в часовниковия обхват от 8 до 12 часа).

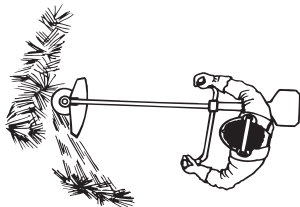

- При лек десен наклон на резаца при косене, трева се струпва на ивица, което улеснява събирането ѝ, например с гребло.
- Старайте се да работите ритмично. Застанете стабилно в лек разкряч. Предвиждането напред се извършва след въртящото движение, като след това заставате отново стабилно.
- Опорният капак леко се допира до земята. Той служи за предпазване на резаца от натрупване на пръст.
- За да намалите риска от задръстване на резаца с трева, спазвайте следните правила:
1Работете винаги с подадена пълна газ.
2Избягвайте току що окосената трева, при въртящото движение.
- Спрете двигателя, откачете самара и поставете машината на земята преди да започнете да събирате окосената трева.

Косене на трева с тримерна глава



Доокосяване

- Дръжте тримерната глава непосредствено над земята и я наклонете под ъгъл. Работата се извършва от края на кордата. Оставете кордата да работи в собствения ритъм. Не притискайте никога кордата към окосявания участък.



- Кордата може лесно да коси трева и плевели покрай стени, огради, дървета и бордюри, но тя може също така да повреди чувствителната кора на дърветата и храстите, както и стълбовете на оградите.
- Рискът от повреждане на растенията се намалява благодарение на скъсяването на кордата до 10-12 см и намаляването на броя на оборотите на двигателя.

Зачистване

- При зачистване се премахва цялата нежелателна растителност. Дръжте тримерната глава непосредствено над земята. Оставете края на кордата да се удрия в земята около дървета, стълбове, статуи и други. ЗАБЕЛЕЖКА! Този начин засилва износването на кордата.



- Кордата се износва по-бързо и трябва да се изтегля по-често при работа сред камъни, тухли, бетон, метални огради и т.н. в сравнение с работата сред дървета и дървени огради.
- При доокосяване и зачистване трябва да не подавате изцяло пълна газ (80%), за да се продължи живота на кордата и да се намали износването на тримерната глава.

Косене

- Тримерът е идеален за косене на трева на места, където трудно можете да използвате косачка. Дръжте кордата успоредно на земята при косене. Избягвайте притискането на тримерната глава до земята, тъй като можете да накърните тревната площ и да повредите уреда.

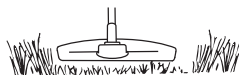

- Избягвайте тримерната глава да е в постоянен допир със земята. Постоянният допир може да предизвика повреди и води до износване на тримерната глава.

Почистване

- Вентилиращото действие на въртящата се корда може да бъде използвано за бързо и лесно почистване. Дръжте кордата успоредно и над участъка, който почиствате, като движите уреда напред и назад.

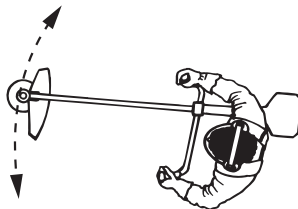

- При косене и почистване трябва да се използва пълна газ за постигане на добър резултат.

Карбуратор

Вашето изделие на Husqvarna е конструирано и произведено по спецификации, които намаляват вредните емисии.

Регулировка на оборотите на празния ход

Преди всяка регулировка трябва да се поставя чист въздушен филтър и да се намести капакът на цилиндъра.

Регулирайте оборотите на празния ход с винта на празните обороти T, в случай на необходимост. Завъртете първо винта на празния ход T по посока на часовниковата стрелка, докато режещото оборудване започне да се върти. Въртете след това винта обратно на часовниковата стрелка, докато режещото оборудване спре да се върти. Правилно регулирани обороти на празния ход се получават тогава, когато двигателят работи плавно във всяко положение. Би трябвало дори да има значителен резерв до оборотите, когато режещото оборудване започва да се върти.

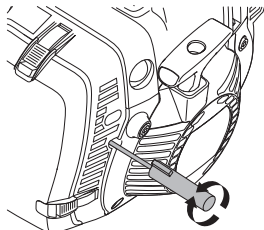

Препоръчани обороти на празния ход: Виж раздел Технически характеристики.



ПРЕДУПРЕЖДЕНИЕ! Свържете се с дистрибутора/сервиза си, ако оборотите на празния ход не могат да бъдат регулирани така, че режещото оборудване да спре. Не работете с машината, преди тя не е регулирана или ремонтирана.

Регулиране оборотите на началната газ (345FR, 545RX, 545RXT)

Правилните обороти на началната газ се задават посредством регулатор, разположен в задната част на ръкохватката след кабела. Използвайте този винт (5 мм с шестогранна глава), за да увеличавате или намалявате оборотите на началната газ.

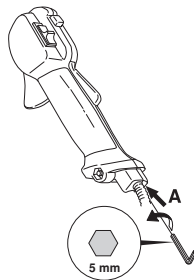

Процедурите както следва:

- 1 Пуснете машината да работи на празни обороти.
- 2 Натиснете фиксатора за началната газ както е описано в главата "Пускане и спиране".
- 3 Ако оборотите на началната газ са прекалено ниски (под 4000 об/мин), почнете да въртите винта на регулатора A по посока на движението на часовниковата стрелка докато режещото оборудване започне да се върти. След това завъртете A срещу движението на часовниковата стрелка на още половин оборот.
- 4 Ако оборотите на началната газ са прекалено високи (над 6500 грт), започнете да въртите винта на регулатора A обратно на часовниковата стрелка, докато режещото оборудване спре. След това завъртете винта на регулатора на още половин оборот.

Ауспух



ВНИМАНИЕ! Някои ауспуси са снабдени с катализатор. Виж раздел Технически характеристики за да определите дали машината Ви е снабдена с катализатор.

Ауспухът е предназначен за намаляване равнището на шума и насочване на отработените газове встрани от оператора. Отработените газове са нагreti и могат да съдържат искри, които да предизвикат пожар, кагато попаднат върху сух и горлив материал.

Някои типове ауспух са снабдени със специална искрогасителна мрежа. Ако вашата машина е снабдена с ауспух от такъв тип, следва да я почиствате ежеседмично. Почистването се извършва с телена четка.

Мрежата на ауспуси без катализатор се почиства и при необходимост се подменя ежеседмично. Мрежата на ауспуси с катализатор се проверява и при необходимост се подменя веднъж на месец. В случай, че мрежата е повредена, тя трябва да се подмени.

Честото задръстване на мрежата може да е показател за повреда в катализатора. Обърнете се към дистрибутора си за технически преглед. Ако работите със задръстена мрежа, двигателят се пренагрява, следствие на което се повреждат цилиндърът и буталото.



ВНИМАНИЕ! Не работете никога с машина, чийто ауспух е повреден.



ПРЕДУПРЕЖДЕНИЕ! Ауспусите, оборудвани с катализатор се нагряват силно в процеса на работа и известно време след това. Това е валидно и за празния ход. Докосването им може да предизвика изгаряния на кожата. Внимавайте за опасност от пожар!

Охладителна система

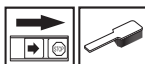

За постигане на правилна работна температура, машината трябва да е съоръжена с охлаждаща система.

Охладителната система се състои от:

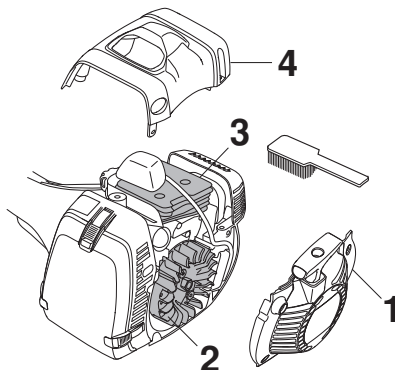

- 1 Устройство за засмукване на въздух в стартера.
- 2 Перки на вентилатора на маховика.
- 3 Охладителни ребра в цилиндъра.
- 4 Капак на цилиндъра (подава студен въздух в цилиндъра).

Почиствайте охладителната система ежеседмично с четка и по-често, ако обстоятелствата изискват това. Замърсена охладителна система предизвиква прегряване на машината, което води до повреждане на буталото и цилиндъра.

Въздушен филтър



Въздушният филтър трябва да се почиства редовно от прах и замърсявания за да се избегнат:

- Нарушения в работата на карбуратора.
- Проблеми при стартиране.
- Намаляване на мощността.
- Ненужно износване на частите на двигателя.
- Твърде голям разход на гориво.

Филтърът трябва да се почиства след всеки 25 часа работа или по-често, ако работното място е много прашно.

ПОДДРЪЖКА

Проверете въздушния филтър (345FR, 545RX, 545RXT) (хартиен филтър)

- Задействайте смукача.
- Демонтирайте капака на въздушния филтър и въздушния филтърът.

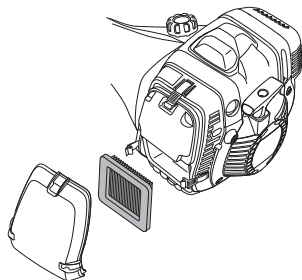

- Проверете и почистете корпуса на филтъра.
- Проверете филтъра и го сменете, ако е замърсен или повреден. Използвайте оригинални филтри на Husqvarna.

ЗАПОМНЕТЕ! Никога не огъвайте или сгъвайте филтър, защото може да се повреди. Повреден въздушен филтър трябва да бъде непременно сменен.

Проверете въздушния филтър (545FX, 545FXT) (найлонов филтър)

- Задействайте смукача.
- Демонтирайте капака на въздушния филтър и въздушния филтърът.

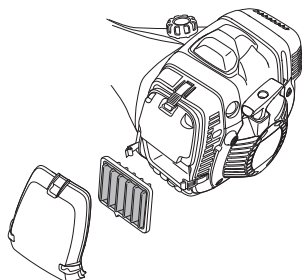

- Проверете и почистете корпуса на филтъра.
- Почистете филтъра, ако е замърсен или го сменете при повреда. Почистете филтъра с топла сапунена вода. Използвайте оригинални филтри на Husqvarna.

ЗАПОМНЕТЕ! Повреден въздушен филтър трябва да бъде непременно сменен.

Ъглова зъбна предавка



Ъгловата зъбна предавка се запълва с необходимото количество грес в завода производител. Но преди да се възползвате от машината, трябва да се убедите, че зъбната предавка е запълнена на 3/4 с грес. Работете със специална грес HUSQVARNA.

Обикновено консистентната смазка не се нуждае от заменяне, освен ако предавката се ремонтира.

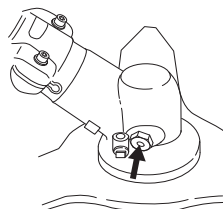

Водеща ос



Задвижващият вал трябва да се смазва на всеки три месеца използване при пълно работно време. Свържете се с дилъра си, ако процедурата не Ви е ясна.

Запалителна свещ



Състоянието на запалителната свещ се влияе от:

- Неправилна регулировка на карбуратора.
- Неправилен примес на масло в горивото (твърде много масло или некачествено масло).
- Замърсен въздушен филтър.

Тези фактори водят до наслагвания върху електродите на запалителната свещ и могат да предизвикат смущения в работата и затруднения при стартирането.

Ако двигателят работи с ниска мощност, машината се стартира трудно и работи лошо на празен ход: трябва преди всичко да проверите запалителната свещ. Ако запалителната свещ е замърсена, тя трябва да се почисти и да се провери хлабината между електродите да е 0,5 мм. Запалителната свещ трябва да се подменя след около един месец или дори по-често, ако това се налага.

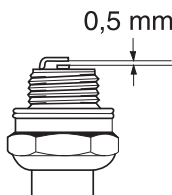

ВНИМАНИЕ! Използвайте винаги запалителните свещи от препоръчания вид! Използуването на погрешен тип свещи може да предизвика сериозни повреди на буталото/цилиндъра. Убедете се, че запалителната свещ е снабдена със защита от радиосмущения.

Работа през зимата

Проблеми при работа могат да възникнат когато машината се използва при студени и снежни условия, като тези проблеми са причиняват от:

- Твърде ниската температура на двигателя.
- Обледеняване на въздушния филтър и замръзване на карбуратора.

Ето защо са необходими някои специални мерки:

- Частично да се намали засмукването на въздуха в стартера и така да се повиши температурата на двигателя.
- Нагривайте входящия в карбуратора въздух, като използвате топлината от двигателя.

Температура 5оС и по-ниска

- Поставете тръбата за охладителен въздух сочеца към страната на снежинката.

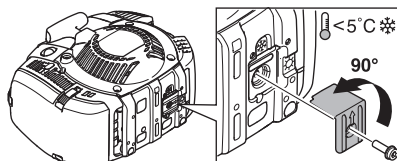

- След това се подава горещ въздух към карбуратора от ауспуха.
- При условия на сняг поставяйте капака над стартера.

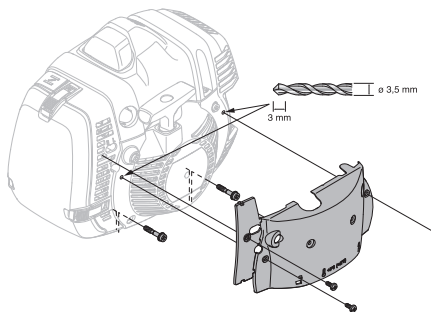

ЗАПОМНЕТЕ! Машината ТРЯБВА да бъде върната към стандартната си конструкция при температури, по-високи от 5°С . В противен случай съществува риск от преграждане в резултат на сериозна повреда на двигателя.

Смазване на проводник

(545FXT)

Проводникът е предварително смазан и не е необходимо да се смазва отново, докато не се наложи.

- Свалете защитния капак.
- Развийте капака на цилиндъра и се уверете, че гумените силфонни маншони на проводника не са разтегнати прекалено много.

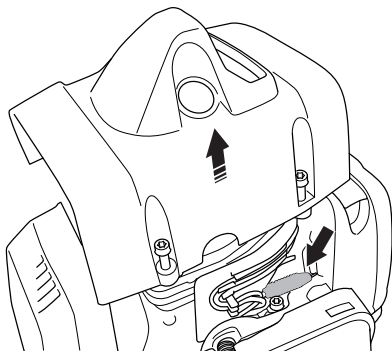

- Развийте пробката на гресъорката.
- Използвайте антифризен спрей с 2 mm тръба за пръскане. Пръскайте на кратки импулси.

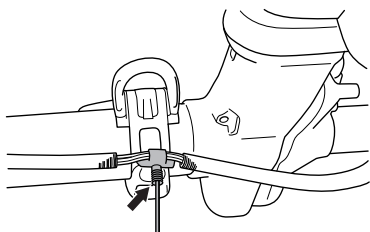

- Поставете обратно капачите.

ЗАПОМНЕТЕ! Всякакъв вид поддръжка, извън описания в настоящото ръководство следва да се извършва от специализиран сервиз (дистрибутора).

ПОДДРЪЖКА

График за отстраняване на проблеми

| Грешка при запалване | | |
|----------------------|--|--|
| Проверка | Вероятна причина | Действие |
| Бутон за спиране | Позиция на спиране | Поставете ключа стоп в стартово положение. |
| Зъбци | Фиксирани зъбци | Регулирайте или сменете зъбците. |
| | | Почистете около зъбците. |
| | | Обърнете се към упълномощен сервис. |
| Горивен резервоар | Неправилен тип гориво | Източете го и използвайте правилно гориво. |
| Карбуратор | Регулировка на оборотите на празния ход | Регулирайте оборотите на празен ход с Т-образния винт. |
| Искрене (без искра) | Запалителната свещ е замърсена или влажна | Уверете се, че запалителната свещ е суха и чиста. |
| | Разстоянието между електродите на запалителната свещ е неправилно. | Почистете запалителната свещ. Уверете се, че разстоянието между електродите е правилно. Уверете се, че към запалителната свещ има монтиран супресор. |
| | | Направете справка с техническите характеристики за правилно разстояние между електродите. |
| Запалителна свещ | Запалителната свещ е разхлабена. | Затегнете отново запалителната свещ |
| Горивен филтър | Запушен горивен филтър | Сменете горивния филтър. |

| Двигателят стартира, но не продължава да работи. | | |
|--|---|--|
| Проверка | Вероятна причина | Възможно действие |
| Горивен резервоар | Неправилен тип гориво | Източете го и използвайте правилно гориво. |
| Горивен филтър | Запушен горивен филтър | Сменете горивния филтър. |
| Карбуратор | Двигателят няма да работи правилно на празен ход. | Регулирайте оборотите на празен ход с Т-образния винт. |
| Въздушен филтър | Въздушният филтър е запушен | Почистете въздушния филтър. |

Свържете се с вашия дилър за повече информация.

ПОДДРЪЖКА

Техническо обслужване

Следва списък с операциите по поддръжката, които трябва да се изпълняват по машината. Повечето от позициите са описани в раздела Поддръжка. Потребителят трябва да изпълнява само работата по поддръжката и обслужването, описани в този Наръчник на оператора. По-крупните ремонти трябва да се изпълняват от оторизиран сервиз.

| Поддръжка | Всекидневно обслужване | Седмично обслужване | Месечно обслужване |
|--|-----------------------------------|---------------------|--------------------|
| Почистете машината от външната ѝ страна. | X | | |
| Убедете се, че самарът не е повреден. | X | | |
| Проверете дали фиксаторът на газта и газта работят в безопасен режим. | X | | |
| Проверете дали ръкохватката и управлението са неповредени и закрепени здраво. | X | | |
| Проверете функционирането на ключа стоп. | X | | |
| Убедете се, че режещото оборудване не се върти на празен ход. | X | | |
| Почистете въздушния филтър. Подменете го в случай на необходимост. | X | | |
| Убедете се, че защитата не е повредена и че не са се образували пукнатини. Сменете защитата, ако тя е била изложена на удари или се е напукала. | X | | |
| Убедете се, че ножът е добре центриран, наточен и не се е напукал. Лошо центриран нож предизвиква вибрации, което може да доведе до повреда на машината. | X | | |
| Убедете се, че тримерната глава не е повредена и няма пукнатини. При необходимост трябва тримерната глава да бъде сменена. | X | | |
| Проверете дали гайката на фиксатора за режещото оборудване е правилно затегната. | X | | |
| Уверете се, че законтрящият винт е затегнат когато използвате опорен капак при лагерите. | X | | |
| Убедете се, че транспортната защита не е повредена и може да бъде правилно закрепена. | X | | |
| Проверете дали всички гайки и винтове са затегнети. | X | | |
| Убедете се, че няма горивен теч от двигателя, резервоара или маркучите за горивото. | X | | |
| Проверете стартера и шнура към него. | | X | |
| Проверете дали вибрационните изолаторите са в изправност. | | X | |
| Почистете запалителната свещ отвън. Свалете я и проверете хлабината между електродите. Регулирайте хлабината до 0,5 мм или сменете свещта. Убедете се, че запалителната свещ е снабдена със защита от радиосмущения. | | X | |
| Почистете системата за охлаждане на машината. | | X | |
| Почистете или подменете искрогасителната мрежа на ауспуха (отнася се само за ауспук без катализатор). | | X | |
| Почистете карбуратора и участъка около него. | | X | |
| Убедете се, че 3/4 от ъгловата зъбна предавка е запълнена със смазка. При необходимост долейте специалната грес. | | X | |
| Проверявайте дали обезопасяващият механизъм върху самара не е повреден и работи. | | | X |
| Проверете дали филтърът за горивото не е замърсен, или маркучът за горивото не е напукал или има друга повреда по него. При необходимост подменете. | | | X |
| Проверете всички кабели и съединения. | | | X |
| Проверете съединителя, пружините на съединителя и барабана на съединителя за износване. При необходимост подменете в оторизиран сервиз. | | | X |
| Сменете запалителната свещ. Убедете се, че запалителната свещ е снабдена със защита от радиосмущения. | | | X |
| Проверете и почистете при необходимост искрогасителната мрежа на ауспуха (отнася се само за ауспук с катализатор). | | | X |
| Смазвайте задвижващия вал със специалната грес. | Правете това на всеки три месеца. | | |
| Подменяйте антивибрационните елементи след всеки работен сезон, или поне веднъж годишно. | | | |

ТЕХНИЧЕСКИ ХАРАКТЕРИСТИКИ

Технически характеристики

| | 345FR | 545RX | 545RXT |
|---|-----------|-----------|-----------|
| Двигател | | | |
| Обем на цилиндъра, см ³ | 45,7 | 45,7 | 45,7 |
| Диаметър на цилиндъра, мм | 42 | 42 | 42 |
| Ход бутала, мм | 33 | 33 | 33 |
| Обороти на празен ход, об/мин | 2700 | 2700 | 2700 |
| Скорост на въртенето на водимия вал, об/мин | 8800 | 8800 | 8800 |
| Максимална мощност на двигателя съгл. ISO 8893, кВт/ об/мин | 2,1/9000 | 2,1/9000 | 2,1/9000 |
| Ауспух с катализатор | He | He | He |
| Запалителна система | | | |
| Запалителна свещ | NGK CMR6H | NGK CMR6H | NGK CMR6H |
| Хлабина между електродите, мм | 0,5 | 0,5 | 0,5 |
| Система на хранване/смазване | | | |
| Капацитет на резервоара за гориво, литри/см ³ | 0,9 | 0,9 | 0,9 |
| Тегло | | | |
| Тегло без горивото, режещото оборудване и предпазителя, кг | 8,7 | 8,9 | 8,7 |
| Шумови емисии | | | |
| (вж. забележка 1) | | | |
| Равнище на звуковия ефект, измерено в dB (A) | 115 | 115 | 115 |
| Равнище на звуковия ефект, гарантирано L _{WA} dB (A) | 117 | 117 | 117 |
| Равнище на шума | | | |
| (вж. забележка 2) | | | |
| Еквивалентно ниво на звуковото налягане върху ухото на оператора, измерено съгласно EN ISO 11806 и ISO 22868, dB(A) | | | |
| Оборудван с тримерна глава (оригинална) | 100 | 100 | 100 |
| Оборудван с резец за косене (оригинален) | 100 | 100 | 100 |
| Оборудван с циркуляр (оригинален) | 100 | - | - |
| Равнище на вибрацията | | | |
| (вж. забележка 3) | | | |
| Еквивалентни нива на вибрацията (a _{h_v,eq}) в ръкохватките, измерени съгласно EN ISO 11806 и ISO 22867, m/s ² | | | |
| Оборудван с тримерна глава (оригинална), ляво/дясно | 3,6/3,8 | 3,2/2,9 | 3,2/2,9 |
| Оборудван с резец за косене (оригинален), ляво/дясно | 3,3/3,0 | 2,9/2,4 | 2,9/2,4 |
| Оборудван с циркуляр (оригинален), ляво/дясно | 3,8/3,2 | - | - |

Забележка 1: Шумова емисия в околната среда, измерена като звуков ефект (L_{WA}) съгласно ЕО директива 2000/14/ЕО. Отчетените нива на шума за машината са измерени с оригиналното режещо оборудване, което дава най-високото ниво. Разилката между гарантираното и измереното ниво на шума е в това, че гарантираното ниво на шума включва също и дисперсията в резултатите от измерването, както и вариациите между различните машини от един и същи модел, в съответствие с Директива 2000/14/ЕС.

Забележка 2: Отчетените данни за еквивалентното ниво на звуковото налягане за машината имат типична статистическа дисперсия (стандартно отклонение) от 1 dB (A).

Забележка 3: Отчетените данни за еквивалентното равнище на вибрацията имат типична статистическа дисперсия (стандартно отклонение) от 1 m/s².

ТЕХНИЧЕСКИ ХАРАКТЕРИСТИКИ

| | 545FX | 545FXT |
|--|-----------|-----------|
| Двигател | | |
| Обем на цилиндъра, см ³ | 45,7 | 45,7 |
| Диаметър на цилиндъра, мм | 42 | 42 |
| Ход бутала, мм | 33 | 33 |
| Обороти на празен ход, об/мин | 2700 | 2700 |
| Скорост на въртенето на водимия вал, об/мин | 10100 | 10100 |
| Максимална мощност на двигателя съгл. ISO 8893, кВт/ об/мин | 2,2/9000 | 2,2/9000 |
| Ауспух с катализатор | He | He |
| Запалителна система | | |
| Запалителна свещ | NGK CMR6H | NGK CMR6H |
| Хлабина между електродите, мм | 0,5 | 0,5 |
| Система на хранване/смазване | | |
| Вместимост на горивния резервоар, литри | 0,9 | 0,9 |
| Тегло | | |
| Тегло без горивото, режещото оборудване и предпазителя, кг | 8,2 | 8,4 |
| Шумови емисии | | |
| (вж. забележка 1) | | |
| Равнище на звуковия ефект, измерено в dB (A) | 113 | 113 |
| Равнище на звуковия ефект, гарантирано L _{WA} dB (A) | 114 | 114 |
| Равнище на шума | | |
| (вж. забележка 2) | | |
| Еквивалентно ниво на звуковото налягане върху ухото на оператора, измерено съгласно EN ISO 11806 и ISO 22868, дБ(A) | | |
| Оборудван с тримерна глава (оригинална) | - | - |
| Оборудван с резец за косене (оригинален) | - | - |
| Оборудван с циркуляр (оригинален) | 99 | 99 |
| Равнище на вибрацията | | |
| (вж. забележка 3) | | |
| Еквивалентни нива на вибрацията ($a_{hv,gq}$) в ръкохватките, измерени съгласно EN ISO 11806 и ISO 22867, m/s ² | | |
| Оборудван с тримерна глава (оригинална), ляво/дясно | - | - |
| Оборудван с резец за косене (оригинален), ляво/дясно | - | - |
| Оборудван с циркуляр (оригинален), ляво/дясно | 2,0/3,2 | 2,0/3,2 |

Забележка 1: Шумова емисия в околната среда, измерена като звуков ефект (L_{WA}) съгласно ЕО директива 2000/14/ЕО. Отчетените нива на шума за машината са измерени с оригиналното режещо оборудване, което дава най-високото ниво. Разликата между гарантираното и измереното ниво на шума е в това, че гарантираното ниво на шума включва също и дисперсията в резултатите от измерването, както и вариациите между различните машини от един и същи модел, в съответствие с Директива 2000/14/ЕС.

Забележка 2: Отчетените данни за еквивалентното ниво на звуковото налягане за машината имат типична статистическа дисперсия (стандартно отклонение) от 1 dB (A).

Забележка 3: Отчетените данни за еквивалентното равнище на вибрацията имат типична статистическа дисперсия (стандартно отклонение) от 1 m/s².

ТЕХНИЧЕСКИ ХАРАКТЕРИСТИКИ

| 545RX, 545RXT | | |
|---|--|-------------------------------------|
| Одобрени приспособления | Тип | Защита за режещо оборудване, арт. £ |
| Централен отвор на резци/ножове \varnothing 25,4 мм | Ос на резеца с резба M12 | |
| Резец за косене/нож за косене | Multi 255-3 (\varnothing 255 3-зъба) | 537 28 85-01 / 544 46 43-01 |
| | Multi 275-4 (\varnothing 275 4-зъба) | 537 28 85-01 / 544 46 43-01 |
| | Multi 300-3 (\varnothing 300 3-зъба) | 537 28 85-01 / 544 46 43-01 |
| Резец за сечене | Maxi XS 200-22 (\varnothing 200 22-зъба) | 537 31 09-01 |
| | Scarlet 200-22 (\varnothing 200 22-зъба) | 537 31 09-01 |
| Пластмасови ножове | Tricut \dot{r} 300 mm (Отделните дискове имат сериен номер 531 01 77-15) | 537 28 85-01 / 544 46 43-01 |
| Тримерната глава | Trimmy S II (\dot{r} 2,4 - 3,3 mm шнур) | 503 95 43-01 / 544 46 43-01 |
| | Auto 55 (\dot{r} 2,7 - 3,3 mm шнур) | 503 95 43-01 / 544 46 43-01 |
| | T45x (\dot{r} 2,7 - 3,3 mm шнур) | 503 95 43-01 / 544 46 43-01 |
| Опорен капак | Неподвижен | |
| Кълцаш резец | | 544 02 65-02 |

| 545FX, 545FXT | | |
|---|--|-------------------------------------|
| Одобрени приспособления | Тип | Защита за режещо оборудване, арт. £ |
| Централен отвор на резци/ножове \varnothing 20 мм | Ос на резеца с резба M12 | |
| Резец за косене/нож за косене | Multi 255-3 (\varnothing 255 3-зъба) | 537 29 74-01 / 544 46 43-01 |
| | Multi 275-4 (\varnothing 275 4-зъба) | 537 29 74-01 / 544 46 43-01 |
| | Multi 300-3 (\varnothing 300 3-зъба) | 537 29 74-01 / 544 46 43-01 |
| Резец за сечене | Maxi XS 200-22 (\varnothing 200 22-зъба) | 574 53 26-01 |
| | Scarlet 200-22 (\varnothing 200 22-зъба) | 574 53 26-01 |
| | Scarlet 225-24 (\varnothing 225 24-зъба) | 574 50 67-02 |
| Пластмасови ножове | Tricut \dot{r} 300 mm (Отделните дискове имат сериен номер 531 01 77-15) | 537 29 74-01 / 544 46 43-01 |
| Тримерната глава | Trimmy S II (\dot{r} 2,4 - 3,3 mm шнур) | 537 29 73-01 / 544 46 43-01 |
| | Auto 55 (\dot{r} 2,7 - 3,3 mm шнур) | 537 29 73-01 / 544 46 43-01 |
| | T45x (\dot{r} 2,7 - 3,3 mm шнур) | 537 29 73-01 / 544 46 43-01 |
| Опорен капак | Неподвижен | |

ТЕХНИЧЕСКИ ХАРАКТЕРИСТИКИ

| | | |
|---|---|-------------------------------------|
| 345FR | | |
| Одобрени приспособления | Тип | Защита за режещо оборудване, арт. £ |
| Централен отвор на резци/ножове Ц 25,4 мм | Ос на резеца с резба M12 | |
| Резец за косене/нож за косене | Multi 255-3 (Ц 255 3-зъба) | 537 28 85-01 / 544 46 43-01 |
| | Multi 275-4 (Ц 275 4-зъба) | 537 28 85-01 / 544 46 43-01 |
| | Multi 300-3 (Ц 300 3-зъба) | 537 28 85-01 / 544 46 43-01 |
| Резец за сечене | Maxi XS 200-22 (Ц 200 22-зъба) | 537 31 09-01 |
| | Scarlet 200-22 (Ц 200 22-зъба) | 537 31 09-01 |
| Пластмасови ножове | Tricut f 300 mm (Отделните дискове имат серийен номер 531 01 77-15) | 537 28 85-01 / 544 46 43-01 |
| Тримерната глава | Trimmy S II (f 2,4 - 3,3 mm шнур) | 503 95 43-01 / 544 46 43-01 |
| | Auto 55 (f 2,7 - 3,3 mm шнур) | 503 95 43-01 / 544 46 43-01 |
| | T45x (f 2,7 - 3,3 mm шнур) | 503 95 43-01 / 544 46 43-01 |
| Опорен капак | Неподвижен | |
| Кълцаш резец | | 544 02 65-02 |

ЕО-уверение за съответствие (Валидно само в рамките на Европа)

Фирма Husqvarna AB, с адрес SE-561 82 Huskvarna, Швеция, тел. +46-36-146500, удостоверява с настоящето, че моторни коси/храсторезачки Husqvarna 345FR, 545FX/FXT, 545RX и 545RXT със серийни номера от 2016 год. и последващи години (върху типовата табелка е посочена ясно годината, следвана от серийния номер), отговарят на наредбите в ДИРЕКТИВАТА НА СЪВЕТА:

- то 17 май 2006 г., гсвързани с машини' 2006/42/ЕО.
- от 26 февруари 2014 'относно електромагнитна съвместимост" 2014/30/EU.
- от 8 май 2000 год. 'относно шумови емисии в околната среда" 2000/14/ЕО. Оценка за съответствие съгласно Анекс V. За информацията относно шумовите емисии виж раздел Технически характеристики.

Използвани са следните стандарти:

EN ISO 12100:2010, EN ISO 11806-1:2011, ISO 14982:1998, CISPR 12:2007

SMP Svensk Maskinprovning AB, с адрес Box 7035, SE-750 07 Uppsala, Швеция, е извършила доброволен типов контрол за Хусяжарна АБ. Сертификатите са издадени под номера:

SEC/11/2294 - 345FR, SEC/11/2293 - 545RX, RXT, SEC/11/2292 - 545FX, 545FXT.

SMP Svensk Maskinprovning AB има и съответстващ договор спрямо приложение V от директива на съвета 2000/14/ЕО. Сертификатите са издадени под номер:

01/164/073 - 345FR, 01/164/073 - 545RX, RXT, 01/164/072 - 545FX, 545FXT.

Град Huskvarna, 30 март, 2016 год.



Per Gustafsson, Началник внедрителски отдел (Оторизиран представител на Husqvarna AB и отговорник за техническата документация.)

Tri Cut

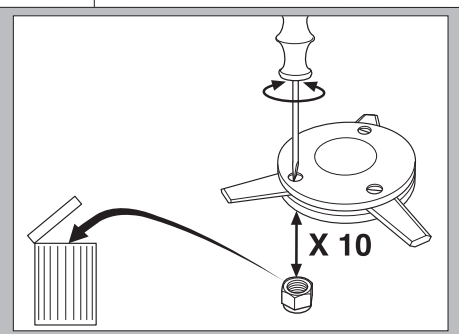
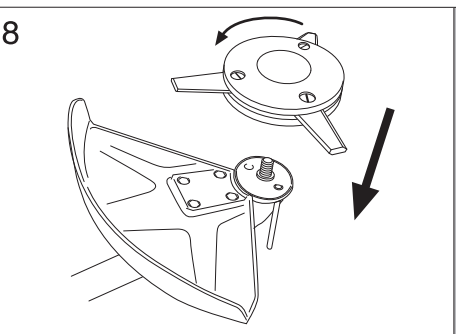
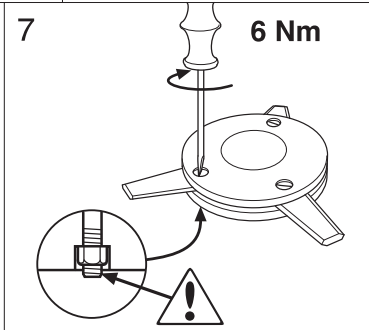
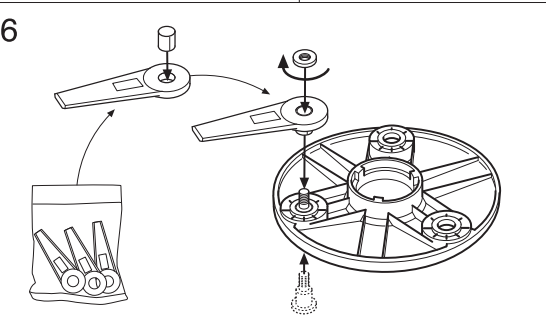
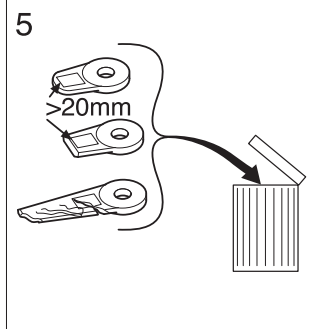
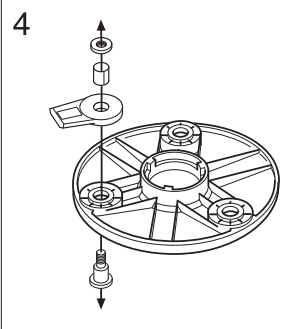
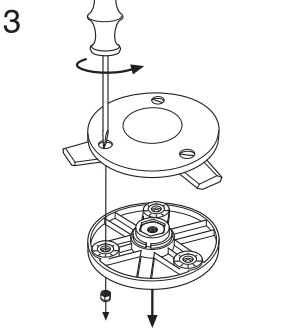
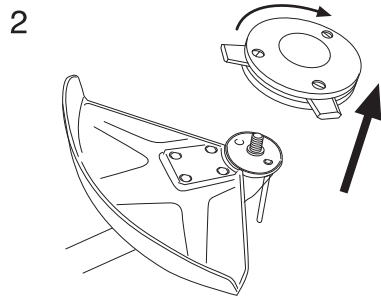
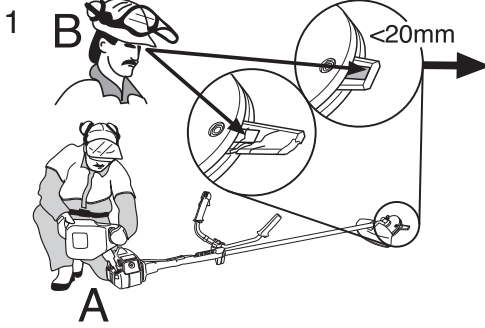

Trimmy SII

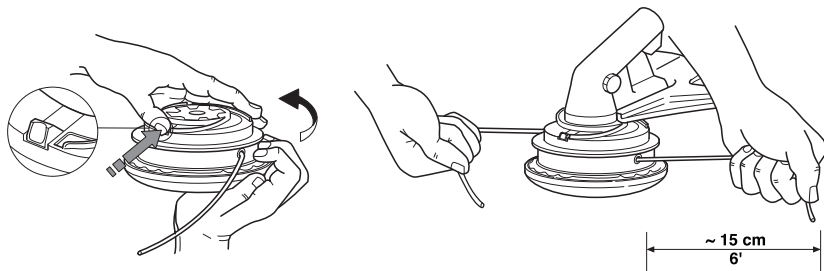

1

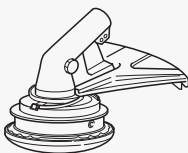

2

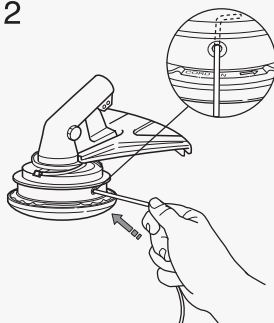

3

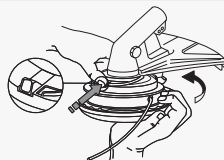

4

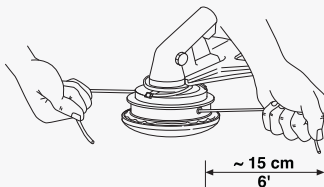

Auto 55

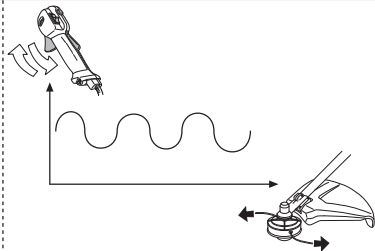
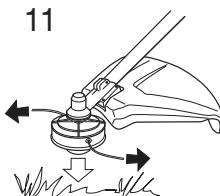
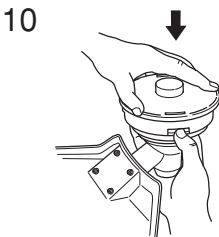
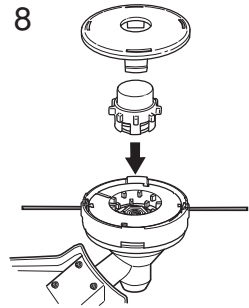
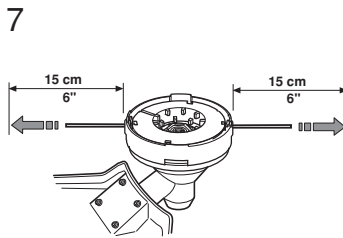
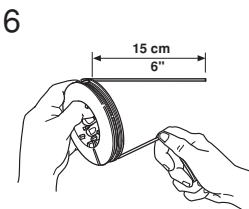
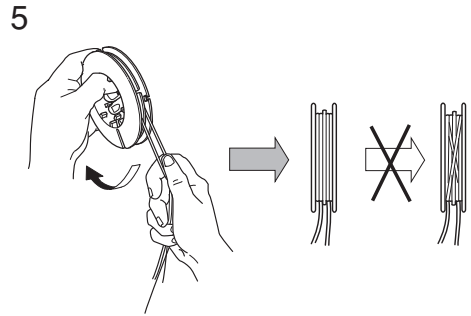
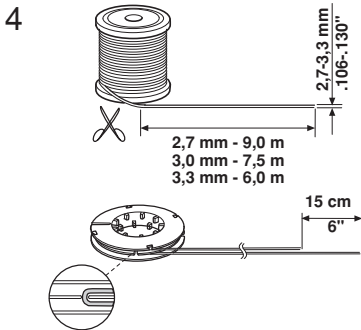
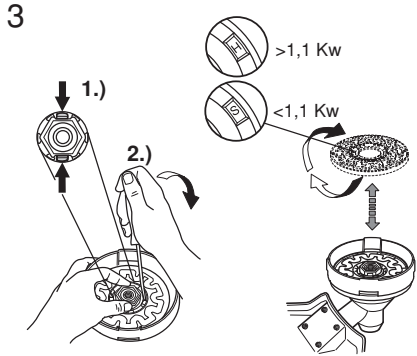
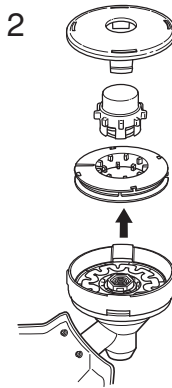
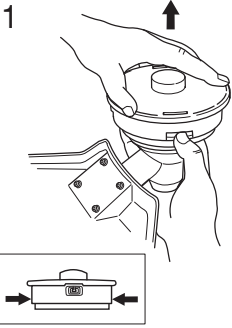

T45, T45x



1

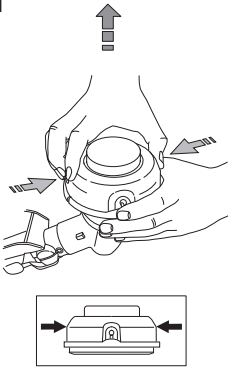

2

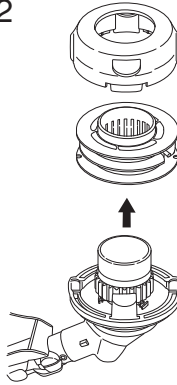

3

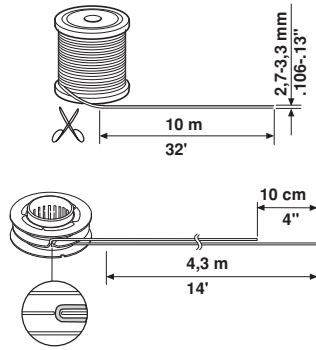

4

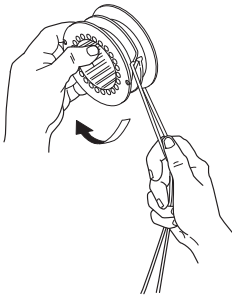

5

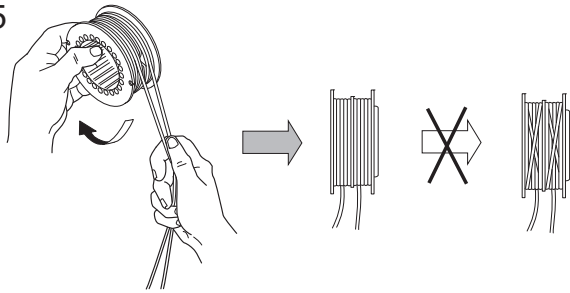

6

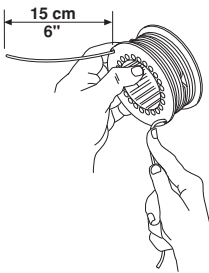

7

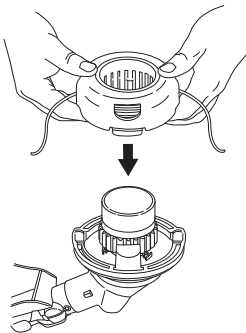

8

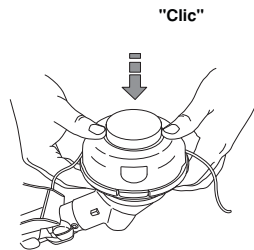

9

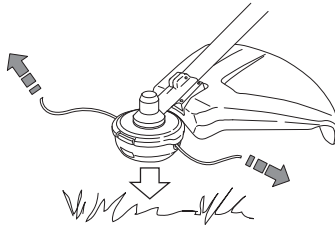

Оригинални инструкции

ХУСКВАРНА - БЪЛГАРИЯ СОФИЯ 1606, УЛ. "ВИКТОР ГРИГОРОВИЧ" No 1
Тел.: (02) 951 59 78; 980 98 89; 980 94 92; 951 55 05; Факс: (02) 980 95 23

ЦЕНТРАЛЕН СЕРВИЗ ХУСКВАРНА СОФИЯ, УЛ. "ЦВЕТАН АНТОВ" No 3А
Тел.: (02) 931 01 27; 931 13 62



1157484-60

2017-01-09