



Husqvarna®



365 X-TORQ, 372 XP X-TORQ, 372 XPG X-TORQ

Содержание

Въведение.....	2	Отстраняване на проблеми.....	36
Безопасност.....	4	Транспорт и съхранение.....	37
Монтаж.....	10	Технически данни.....	38
Операция.....	11	Принадлежности.....	39
Поддръжка.....	23	Декларация за съответствие на ЕО.....	41

Въведение

Предназначение

Този продукт е предназначен за рязане на дърво.

Забележка: Националните разпоредби могат да поставят ограничения за работата с продукта.

Описание на продукта

Husqvarna 365 X-TORQ, 372 XP X-TORQ, 372 XPG X-TORQ са модели на верижни триони с двигател с вътрешно горене.

Ние работим постоянно, за да подобряваме Вашата безопасност и ефективност по време на работа. Свържете се с дистрибутор по обслужването за повече информация.

Общ преглед на продукта

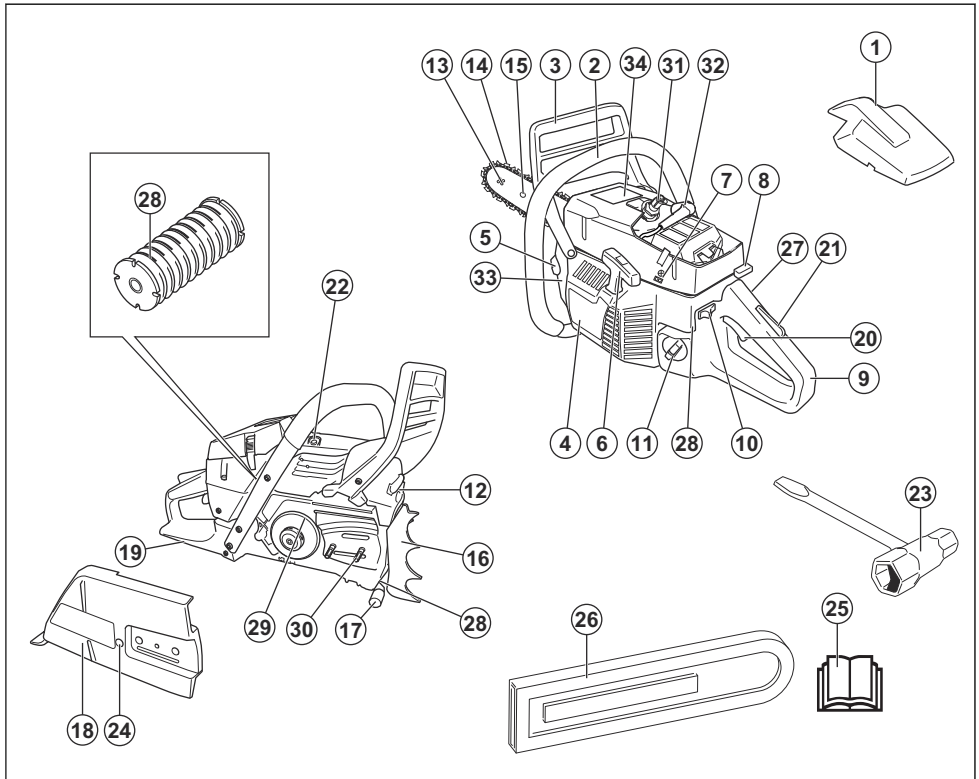

- | | |
|--------------------------------------|--|
| 1. Капак на цилиндъра | 21. Блокировка на регулатор за газа |
| 2. Предна дръжка | 22. Декомпресионен клапан |
| 3. Верижна спирачка и аварийен лост | 23. Комбиниран гаечен ключ |
| 4. Корпус на стартера | 24. Винт за натягане на веригата |
| 5. Резервоар за верижно масло | 25. Инструкция за експлоатация |
| 6. Дръжка на въжето на стартера | 26. Защита при транспортиране |
| 7. Регулиращи винтове на карбуратора | 27. Превключвател на загряваните дръжки (372 XPG X-TORQ) |
| 8. Смукач | 28. Антивибрационна система, 3 устройства |
| 9. Задна дръжка | 29. Спирачна лента |
| 10. Ключ за включване/изключване | 30. Болтове на листа |
| 11. Резервоар за гориво | 31. Запалителна свещ |
| 12. Ауспух | 32. Пула на запалителната свещ |
| 13. Челно колело на шината | 33. Табелка с името на продукта и серийния номер |
| 14. Верига за моторен трион | 34. Информационна и предупредителна лепенка |
| 15. Водеща шина | |
| 16. Буферен шип | |
| 17. Уловител на веригата | |
| 18. Капак на съединителя | |
| 19. Предпазител за дясната ръка | |
| 20. Регулатор за газа | |

Символи върху продукта



Внимавайте и използвайте продукта правилно. Този продукт може да причини

сериозно нараняване или смърт на оператора и други хора.



Прочетете внимателно ръководството за оператора и се уверете, че разбирате инструкциите, преди да използвате този продукт.



Винаги носете одобрена защитна каска, одобрени антифони и защитни средства за очите.



Този продукт отговаря на изискванията на приложимите директиви на ЕО.



Шумовите емисиите в околната среда отговарят на изискванията на приложимите директиви на ЕО. Шумовите емисиите на продукта са посочени в *Технически данни на страница 38* и върху стикера.



Верижна спирачка, задействана (вдясно).
Верижна спирачка, изключена (вляво).



Смукач.



Декомпресионен клапан.



— Регулировка на маслената помпа.



Гориво.



Верижно масло.



Ако на Вашия продукт има този символ, той има загрявани дръжки.

ууууwwxxxx

Типовата табелка показва серийния номер. **гггг** е годината на производство, а **сс** е седмицата на производство.

Забележка: Останалите символи/стикери на машината се отнасят до изисквания по отношение на сертификати за определени пазари.

EU V



ПРЕДУПРЕЖДЕНИЕ: Намесата в двигателя прави невалидно ЕС одобрението на тип на този продукт.

Безопасност

Дефиниции за безопасност

Предупреждения, знаци за внимание и бележки се използват за указване на особено важни части на инструкцията.



ПРЕДУПРЕЖДЕНИЕ: Използва се, ако има опасност от нараняване или смърт за оператора или за околните, ако не се спазват инструкциите в ръководството.



ВНИМАНИЕ: Използва се, ако има опасност от повреждане на машината, други материали или съседната зона, ако не се спазват инструкциите в ръководството.

Забележка: Използва се за предоставяне на повече информация, която е необходима в дадена ситуация.

Общи инструкции за безопасност



ПРЕДУПРЕЖДЕНИЕ: Прочетете следващите предупредителни указания, преди да използвате машината.

- Верижният трион е опасен инструмент и непредпазливото или неправилното му използване може доведе до сериозно нараняване или смърт. Много е важно да прочетете и да разберете съдържанието на настоящата инструкция за експлоатация.
- При никакви обстоятелства не бива да се нанасят модификации в първоначалната конструкция на продукта без разрешение от производителя. Не използвайте продукт, който прилича на модифициран от други и използвайте само препоръчаните за този продукт принадлежности. Неразрешени модификации и/или приспособления биха могли да предизвикат сериозни телесни повреди или смъртта на оператора или други лица.

- Вътрешността на ауспуха съдържа химикали, които може да са карциногенни. В случай че ауспухът е повреден, избягвайте допир с тези елементи.
- Продължителното вдишване на отработени газове от двигателя, изпарения от верижното масло и прах от дървените стърготини може да е опасно за здравето.
- Тази машина създава електромагнитно поле по време на работа. При някои условия това поле може да интерферира с активни или пасивни медицински имплантанти. За да намалите риска от сериозно или смъртоносно нараняване, ние препоръчваме лицата с медицински импланти да говорят с лекаря си и прозвонителя на медицинския имплант, преди да започнат да работят с този продукт.
- Информацията в тази инструкция за експлоатация по никакъв начин не заменя професионалните умения и опит. Ако се окажете в ситуация, в която не се чувствате в безопасност, спрете и потърсете съвет от специалист. Обърнете се към Вашия дистрибутор по обслужването или към опитен потребител на верижен трион. Не предприемайте каквато и да било задача, в която не сте уверени!

Инструкции за безопасност за работа



ПРЕДУПРЕЖДЕНИЕ: Прочетете следващите предупредителни указания, преди да използвате машината.

- Преди да използвате този продукт, трябва да разберете последиците от отката и как да ги избягвате. Инструкции можете да видите в *Информация за отката на страница 13*.
- Никога не използвайте продукт, който е неизправен.
- Никога не използвайте продукт с видими повреди на лулата на запалителната свещ и кабела на запалването. Възниква риск от изскачане на искри, които да доведат до пожар.
- Никога не използвайте продукта, ако сте уморени, ако сте под въздействието на алкохол или наркотични вещества, медикаменти, които въздействат на зрението, преценката или координацията Ви.
- Не използвайте продукта в лошо време, например гъста мъгла, силен дъжд, силен вятър, пронизващ студ и т.н. Работата в лошо време е изморителна и често води със себе си допълнителен риск, като например заледена повърхност, непредсказуема посока на повалянето и т.н.
- Никога не стартирайте продукта, ако не са монтирани правилно шината, веригата за моторния трион и всички капаци. Инструкции можете да видите в *Монтаж на страница 10*. Без

монтирани към продукта шина и верига за моторен трион съединителят може да се разхлаби и да причини сериозно нараняване.

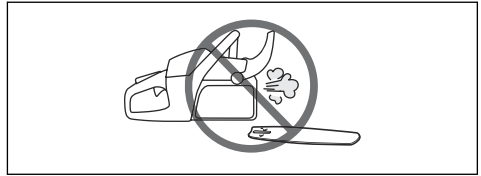

- Никога не стартирайте продукта на закрито. Отработените газове могат да бъдат опасни, ако бъдат вдишани.
- Отработените газове от двигателя са горещи и могат да съдържат искри, които да предизвикат пожар. Никога не стартирайте продукта близо до възпламеними материали!
- Наблюдавайте околната среда и се уверете, че няма риск за хора или животни да влязат в съприкосновение или да попречат да управлявате продукта.
- Никога не позволявайте на деца да използват продукта или да бъдат в близост до него. Тъй като продуктът е оборудван с пружинен превключвател за включване/изключване и може да бъде запален чрез прилагане на ниска скорост и сила върху дръжката на стартера, дори и малките деца при някои обстоятелства могат да са способни да включат продукта. Това може да означава риск от сериозна телесна повреда. Поради това отстранявайте лулата на запалителната свещ, когато продуктът не е под прякото Ви наблюдение.
- За да имате пълен контрол върху продукта, е необходимо да сте застанали устойчиво. Никога не работете застанали на стълба, покачени на дърво или когато не сте застанали на устойчива повърхност.



- Липсата на концентрация може да доведе до откат, ако зоната на откат на шината случайно

докосне клон, съседно дърво или някакъв друг обект.

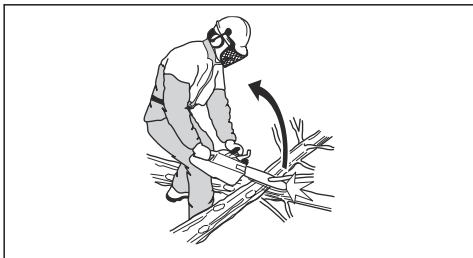

- Никога не използвайте продукта, държейки го само с една ръка. Продуктът не може да се управлява безопасно с една ръка.
- Винаги дръжте продукта с две ръце. Дясната ръка трябва да е на задната ръкохватка, а лявата ръка – на предната дръжка. Всички потребители, без значение дали боравят с дясна или лява ръка, трябва да използват този захват. Използвайте надежден захват, така че Вашите палци и пръсти да обгръщат дръжките. Този захват свежда до минимум риска за откат и Ви позволява да държите продукта под контрол. Не отпускате дръжките!

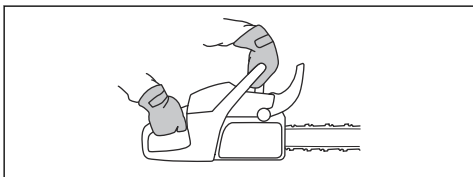

- Никога не използвайте продукта на височина над раменете Ви.

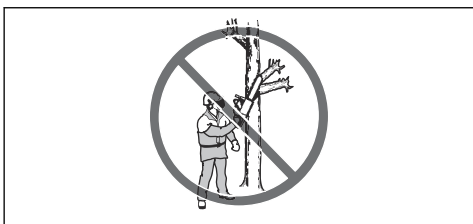

- Не използвайте продукта в ситуация, в която нямате възможност да повикате помощ в случай на злополука.
- Преди да преместите продукта, изключете двигателя и заключете веригата за моторен трион чрез верижната спирачка. Носете продукта с обърнати назад направляваща шина и верига за моторен трион. Поставете предпазител за транспортиране на шината преди транспортирането на продукта или носенето му на дадено разстояние.
- Когато поставяте продукта върху земята, заключвайте веригата за моторен трион чрез

верижната спирачка и се уверете, че имате постоянен надзор върху продукта. Изключвайте двигателя, преди да оставяте продукта за каквото и да е време.

- Понякога в капака на съединителя засядат стърготини и крат веригата за моторен трион да засече. Винаги изключвайте двигателя преди почистване.
- Работата на двигател в затворено помещение или в такова с лоша вентилация, може да доведе до смърт поради отравяне с въглероден окис.
- Отработените газове от двигателя са горещи и в тях могат да съдържат искри, които да предизвикат пожар. Не стартирайте продукта на закрито или близо до запалими материали.
- Използвайте верижна спирачка като паркираща спирачка, когато стартирате продукта и когато се придвижвате на къси разстояния. Винаги носете продукта за предната дръжка. Това намалява риска Ви или друг човек наблизко да бъдете ударени от веригата за моторен трион.
- Прекомерно излагане на вибрации може да доведе до поражения върху кръвоносни съдове и нервната система на хора със смущения в кръвообращението. Потърсете Вашия лекар, ако се появят симптоми, които могат да са резултат от прекалено излагане на вибрации. Такива симптоми са например изтръпване, загуба на чувствителност, "иглички", "бодещи", болки, физическа отпуснатост, промяна на цвета или състоянието на кожата. Тези симптоми се появяват обикновено на пръстите, ръцете и китките. Тези симптоми могат да се влошат при студени температури.
- Не е възможно да се предвиди всяка ситуация, с която може да се сблъскате, когато боравите с този продукт. Винаги работете с повишено внимание и се осланяйте на здравия си разум. Избягвайте всички ситуации, в които имате съмнения, че няма да можете да се справите. Ако все още се чувствате несигурни за работните процедури след прочитането на тези инструкции, трябва да се консултирате с експерт, преди да продължите работа. Не се колебайте да се свържете с дистрибутора си или с Husqvarna, ако имате въпроси относно използването на продукта. Винаги с готовност ще се отзоваваме и ще Ви осигуряваме съвет и помощ за ефективното и безопасно използване на продукта. Посетете курс на обучение за работа с верижен трион, ако е възможно. Вашият дистрибутор, училище по дървообработване или библиотеката Ви могат да осигурят информация относно какви курсове на обучение и материали са достъпни.



Лични предпазни средства



ПРЕДУПРЕЖДЕНИЕ: Прочетете следващите предупредителни указания, преди да използвате машината.



- Повечето злополуки с верижен трион се случват при допир на веригата за моторен трион до оператора. По време на работа трябва да използвате одобрени лични предпазни средства. Личните предпазни средства не Ви дават пълна защита от нараняване, но намаляват степента на нараняване при злополука. Говорете с дистрибутора по сервизното обслужване за препоръки какво оборудване да използвате.
- Дрехите може да прилягат плътно, но не бива да ограничават движенията Ви. Редовно проверявайте състоянието на личните предпазни средства.
- Използвайте одобрена защитна каска.
- Използвайте одобрени антифони. Дълготрайното излагане на шум може да доведе до постоянно увреждане на слуха.
- Използвайте защитни очила или лицева маска, за да намалите опасността от нараняване от изхвърчали предмети. Продуктът може да изхвърля с голяма сила предмети като дървени парченца, малки късчета дърво и други. Това може да доведе до сериозно нараняване, особено на очите.
- Използвайте ръкавици със защита за работа с трион.
- Използвайте панталони със защита за работа с трион.
- Използвайте ботуши със защита за работа с трион, стоманени бомбета и нехлъзгаща се подметка.
- Винаги имайте комплект за първа помощ с Вас.

- Опасност от искри. Дръжте наблизо оборудване за гасене на пожар и лопата, за да предотвратите горски пожари.

Приспособления за безопасност на машината



ПРЕДУПРЕЖДЕНИЕ: Прочетете следващите предупредителни указания, преди да използвате машината.

- Не използвайте машина с неизправни приспособления за безопасност.
- Проверявайте редовно приспособленията за безопасност. Вижте *Техническо обслужване и проверки на приспособленията за безопасност на продукта на страница 25*.
- Ако приспособленията за безопасност са дефектни, говорете с Вашия сервиз на Husqvarna.

Верижна спирачка и аварийен лост

Вашият продукт има верижна спирачка, която спира веригата за моторен трион, ако се получи откат. Верижната спирачка намалява риска от злополука, но само Вие можете да ги предотвратите.

Верижната спирачка се задейства (A) ръчно чрез лявата Ви ръка или автоматично чрез механизма за освобождаване на инерцията. Избутайте аварийния лост (B) напред, за да задействате верижната спирачка ръчно.

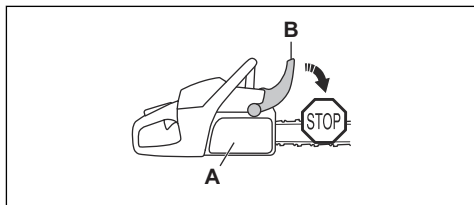

Издърпайте аварийния лост назад, за да изключите верижната спирачка.

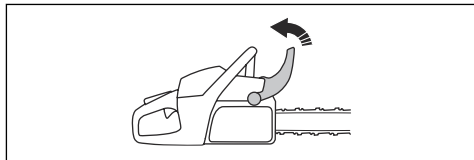

Блокировка на регулатор за газта

Блокировката на регулатора за газта предотвратява случайното му задействане. Ако сложите ръка около дръжката и натиснете блокировката на регулатора на газта (A), той освобождава регулатора на газта (B). Ако освободите дръжката, регулаторът на газта и блокировката му се връщат в първоначално

положение. Тази функция блокира регулатора за газта в положение за обороти на празен ход.

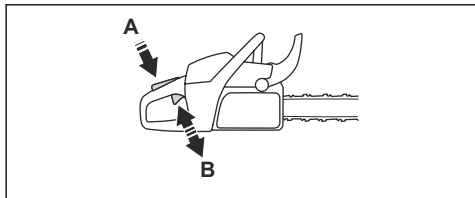

Уловител на веригата

Уловителят на веригата улавя веригата за моторен трион, ако тя се скъса или се разхлаби. Правилното обтягане на веригата и правилно извършването техническо обслужване на верижния трион и направляващата шина намаляват риска от злополука.

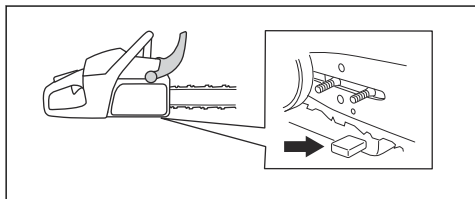

Предпазител за дясната ръка

Предпазителят на дясната ръка предпазва ръката Ви на задната ръкохватка. Предпазителят на дясната ръка Ви осигурява защита, в случай че веригата за моторния трион се скъса или излезе от шината. Предпазителят за дясната ръка също така Ви предпазва от клони или трески.

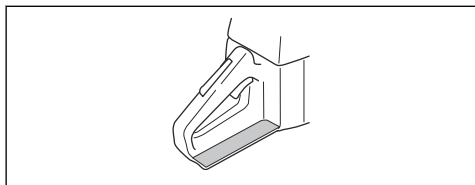

Антивибрационна система

Антивибрационната система намалява вибрациите на дръжките. Антивибрационните модули действат като разделител между корпуса на продукта и модула на дръжките.

Вижте *Общ преглед на продукта на страница 3* за информация за това, къде се намира антивибрационната система.

Ключ за включване/изключване

Използвайте превключвателя за включване/изключване, за да спрете двигателя.

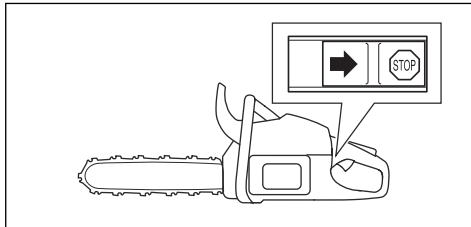

Ауспух



ПРЕДУПРЕЖДЕНИЕ: Ауспухът се загрява много по време на работа/след работа и при обороти на празен ход. Съществува опасност от пожар, особено, когато работите с продукта близо до запалими материали и/или газове.



ПРЕДУПРЕЖДЕНИЕ: Никога не работете с продукт без ауспух или с повреден ауспух. Дефектният ауспух може да увеличи нивото на шума и опасността от пожар. Дръжте наблизо оборудване за гасене на пожар. Не използвайте продукта без или със скъсана искрогасителна мрежа, ако трябва да разполагате с искрогасителна мрежа в района, в който работите.

Ауспухът е предназначен за максимално намаляване на нивата на шума и за отвеждане на отработените газове настрана от потребителя. В зони с горещи и сухи климатични условия съществува голяма опасност от пожари. Спазвайте местните разпоредби и инструкциите за техническо обслужване.

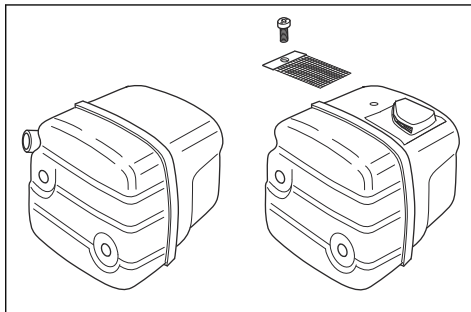

Безопасност при работа с гориво



ПРЕДУПРЕЖДЕНИЕ: Прочетете следващите предупредителни указания, преди да използвате машината.

- Уверете се, че вентилация е достатъчна, когато зареждате с или смесвате гориво (бензин и масло за двутактов двигател).
- Горивото и горивните пари са много лесно възпламеними и могат да причинят сериозно нараняване при вдишване или при контакт с кожата. Поради тази причина бъдете внимателни, когато боравите с гориво, и непременно се уверявайте дали е налице адекватна вентилация.
- Бъдете предпазливи при работа с горивото и верижното масло. Съобразявайте се с опасността от пожар, експлозии и тези, свързани с вдишване.
- Не пушете и не слагайте никакви нагорещени предмети в близост до горивото.
- Преди зареждане с гориво непременно изключете двигателя и го оставете да се охлади за няколко минути.
- При зареждане с гориво отворете внимателно капачката за горивото, за да освободите внимателно налягането.
- След зареждане затягайте капачката за горивото внимателно.
- Никога не допълвайте с гориво машината, когато моторът работи.
- Преди стартиране винаги премествайте продукта най-малко на 3 m (10 ft) от мястото, където се зарежда и се държи резервоарът за гориво.

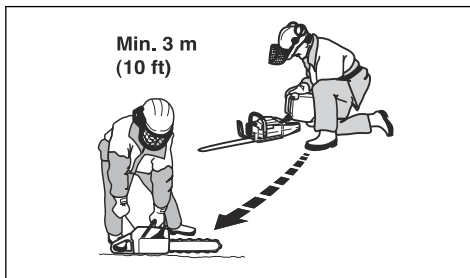

След зареждане има ситуации, в които никога не бива да стартирате продукта:

- Ако сте разлепи гориво или верижно масло върху продукта. Избършете разлялото и оставете остатъците да се изпарят.
- Ако сте разлепи гориво върху себе си или дрехите си. Сменете дрехите си и измийте частите на тялото си, които са били в контакт с горивото. Използвайте сапун и вода.

- Ако от продукта изтича гориво. Проверявайте редовно за течове от резервоара за гориво, капачката му и тръбите за горивото.

Инструкции за безопасност при техническо обслужване



ПРЕДУПРЕЖДЕНИЕ: Прочетете следващите предупредителни указания, преди да извършвате техническо обслужване на продукта.

- Извършвайте само посоченото в тази инструкция за експлоатация техническо и сервизно обслужване. Възложете на професионален сервизен персонал извършването на другите сервизни работи и ремонтите.
- Редовно извършвайте описаните в това ръководство за експлоатация проверки за безопасност, техническо и сервизно обслужване. Редовното техническо обслужване увеличава срока на експлоатация на продукта и намалява риска от злополуки. Инструкции можете да видите в *Техническо обслужване и проверки на приспособленията за безопасност на продукта на страница 25*.
- Ако проверките за безопасност в тази инструкция за експлоатация не дадат удовлетворителен резултат, след като извършите техническо обслужване, говорете с дистрибутора по сервизното обслужване. Ние гарантираме, че за Вашия продукт има налични професионални поправки и ремонти.

Инструкции за безопасност за режещо оборудване



ПРЕДУПРЕЖДЕНИЕ: Прочетете следващите предупредителни указания, преди да използвате продукта.

- Използвайте само препоръчаните комбинации направляваща шина/верига за моторен трион и заточващо оборудване. Инструкции можете да видите в *Принадлежности на страница 39*.
- Носете защитни ръкавици, когато използвате или извършвате техническо обслужване на верига за моторния трион. Верига за моторен трион, която не се движи, също може да причини наранявания.
- Поддържайте режещите зъби добре заточени. Спазвайте инструкциите и използвайте препоръчания шаблон за чапразене. Верига за моторен трион, която е повредена или

неправилно заточена, увеличава риска от злополука.

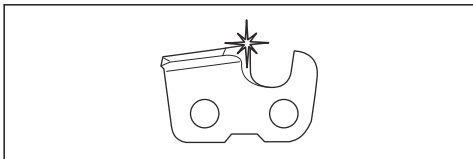

- Поддържайте правилната настройка на мащаба на дълбочина. Следвайте инструкциите ни и използвайте препоръчаната настройка на мащаба на дълбочина. Прекалено голямата настройка на мащаба на дълбочина повишава риска за откат.

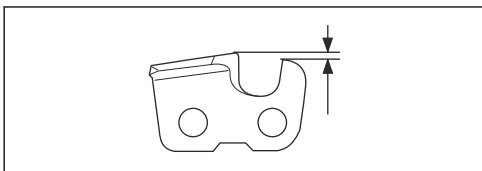

- Уверете се, че веригата за моторен трион е правилно натегната. Ако веригата за моторния трион не е затегната към направляващата шина, веригата може да излезе от водача. Неправилното обтягане на веригата за моторния трион повишава износването на направляващата

шина, веригата за моторния трион и задвижващия венец на веригата. Вижте *За регулиране на обтягането на веригата за моторния трион на страница 32.*

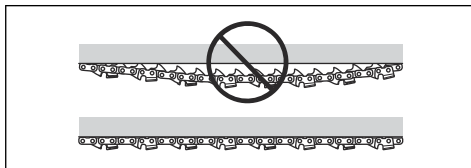

- Редовно извършвайте техническа поддръжка на режещото оборудване и го поддържайте правилно смазано. Ако веригата за моторния трион не е смазана правилно, опасността от износване на направляващата шина, веригата за моторния трион и задвижващия венец на веригата се увеличава.

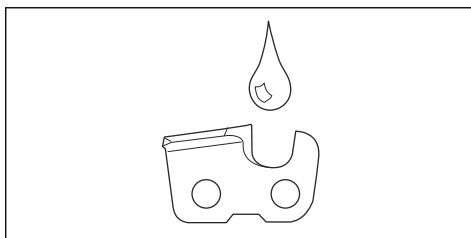

Монтаж

Въведение



ПРЕДУПРЕЖДЕНИЕ: Прочетете и разберете главата за безопасност, преди да монтирате продукта.

Монтиране на направляващата шина и веригата за моторен трион

1. Преместете аварийния лост назад, за да изключите верижната спирачка.

2. Премахнете гайките на шината, капака на съединителя и защитата при транспортиране (А).

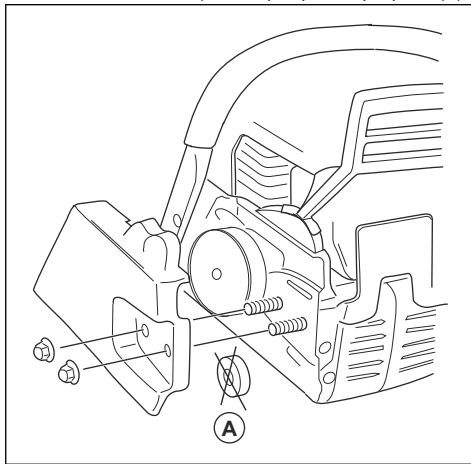

Забележка: Ако е трудно да се свали капакът на съединителя, затегнете гайката на шината, задействайте и освободете верижната спирачка. Ако се чуе щракване, тя е освободена нормално.

3. Монтирайте направляващата шина на болтовете на шината. Преместете направляващата шина до най-задната ѝ позиция.
4. Монтирайте правилно веригата за моторния трион около задвижващия венец и я поставете в жлеба на направляващата шина.



ПРЕДУПРЕЖДЕНИЕ: Винаги носете защитни ръкавици, когато монтирате веригата за моторния трион.

5. Уверете се, че ръбовете на режещите звена върху горния край на направляващата шина са насочени напред.

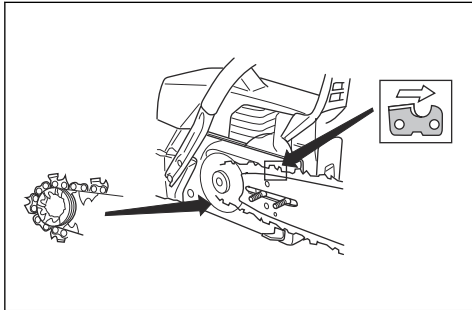

6. Подравнете отвора в направляващата шина с регулираща ос на веригата и монтирайте капака на съединителя.

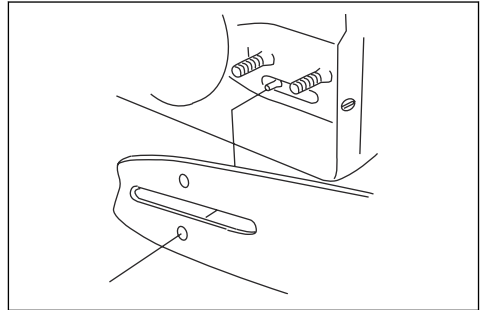

7. Затегнете докрай гайките на шината на ръка.
8. Затегнете веригата за моторен трион. Инструкции можете да видите в *За регулиране на обтягането на веригата за моторния трион на страница 32*.
9. Затегнете гайките на шината.

Забележка: Някои модели имат само 1 гайка на шината.

Операция

Въведение



ПРЕДУПРЕЖДЕНИЕ: Прочетете и разберете раздела с инструкции за безопасност преди използване на продукта.

За проверка на функциите, преди да използвате продукта

1. Уверете се, че верижната спирачка функционира нормално и че не е повредена.
2. Уверете се, че предпазителят за дясната ръка не е повреден.
3. Уверете се, че фиксаторът на дроселната клапа функционира нормално и че не е повреден.
4. Уверете се, че превключвателят за включване/изключване функционира нормално и че не е повреден.
5. Уверете се, че по дръжките няма масло.
6. Уверете се, че антивибрационна система функционира нормално и че не е повредена.
7. Уверете се, че ауспухът функционира нормално и че не е повреден.
8. Уверете се, че всички части на продукта са монтирани правилно и не са повредени или липсващи.

9. Уверете се, че уловителят на веригата е закрепен правилно.
10. Проверете натягането на веригата за моторен трион.

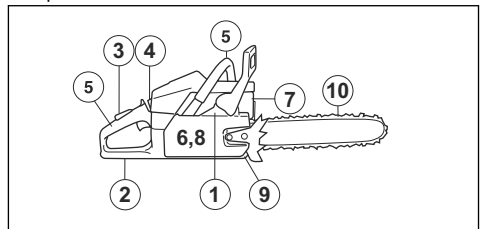

Гориво

Този продукт разполага с двутактов двигател.



ВНИМАНИЕ: Неподходящият тип гориво може да доведе до повреда на двигателя. Използвайте смес от бензин и масло за двутактови двигатели.

Предварително смесено гориво

- За постигане на оптимални работни характеристики и за удължаване на срока на експлоатация използвайте висококачественото алкилатно гориво на Husqvarna. Това гориво съдържа по-малко вредни химикали в сравнение

с обикновеното гориво и това намалява вредните отработени газове. С това гориво количеството остатъци след изгарянето е по-ниско, което запазва компонентите на двигателя по-чисти.

За изготвяне на горивна смес

Бензин

- Използвайте качествен безоловен бензин с максимално съдържание на етанол 10%.



ВНИМАНИЕ: Не използвайте бензин с октаново число по-малко от 90 RON/87 AKI. Използването на по-ниско октаново число може да доведе до детонационно горене в двигателя, което предизвиква повреди в него.

- За продължителна работа с високи обороти препоръчваме използване на гориво с по-високо октаново число.

Масло за двутактов двигател

- За постигане на най-добри резултати и работни характеристики използвайте масло за двутактови двигатели на Husqvarna.
- Ако не разполагате с масло за двутактови двигатели на Husqvarna, използвайте друго висококачествено масло за двутактови двигатели, разработено за двигатели с въздушно охлаждане. Говорете с дистрибутора по сервизното обслужване за избор на точното масло.



ВНИМАНИЕ: Не използвайте масло за извънбордови двутактови двигатели с водно охлаждане, понякога наричано извънбордово масло. Не използвайте масло за четиритактови двигатели.

Смесване на бензин и масло за двутактов двигател

Бензин, литри	Масло за двутактов двигател, литри
	2% (50:1)
5	0,10
10	0,20
15	0,30
20	0,40



ВНИМАНИЕ: Малки грешки могат да повлияят драстично на съотношението в сместа, когато смесвате малки количества гориво. Измервайте внимателно количеството масло, за да сте сигурни, че ще получите правилната смес.

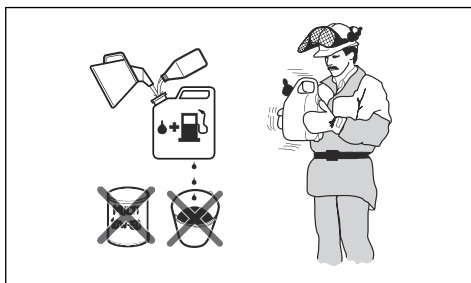

1. Налейте половината гориво в чист съд за гориво.
2. Добавете цялото количество масло.
3. Разклатете горивната смес.
4. Долейте останалото количество бензин в съда.
5. Разклатете внимателно горивната смес.



ВНИМАНИЕ: Не смесвайте количество гориво, което ще престои повече от 1 месец.

Пълнене на резервоара за гориво

1. Почистете областта около капачката на резервоара за гориво.



2. Разклатете контейнера и се уверете, че горивото е напълно смесено.
3. Затегнете капачката на резервоара за гориво внимателно.
4. Преди стартиране преместете продукта на 3 m/10 ft от мястото, където е извършено зареждането с гориво и където се намира източникът на горивото.

Забележка: Местоположението на резервоара за гориво на Вашия продукт можете да видите в *Общ преглед на продукта на страница 3*.

За да извършите разработване

- През първите 10 часа работа не подавайте за продължително време максимална газ без натоварване.

Използвайте подходящото верижно масло



ПРЕДУПРЕЖДЕНИЕ: Не използвайте отработено масло, което може да предизвика щети на Вас и на природата. Отработеното масло поврежда също маслената помпа, направляващата шина и веригата за моторен трион.



ПРЕДУПРЕЖДЕНИЕ: Веригата за моторния трион може да се скъса, ако не е достатъчно смазването на режещото оборудване. Опасност от сериозно нараняване или смърт за оператора.



ПРЕДУПРЕЖДЕНИЕ: Този продукт има функция, която позволява изразходване на горивото преди изразходването на верижното масло. За да се изпълнява тази функция нормално, използвайте подходящо верижно масло. Когато избирате верижно масло, говорете с дистрибутора по сервизното обслужване.

Забележка: Този продукт има система за автоматично смазване на веригата. Можете също да регулирате дебита на маслото. Вижте *За да регулирате потока на верижното масло на страница 35.*

- Използвайте верижно масло Husqvarna за постигане на максимален срок на експлоатация на веригата за моторния трион и за предотвратяване на отрицателните въздействия върху околната среда. Ако не разполагате с верижно масло на Husqvarna, тогава Ви препоръчваме да използвате стандартно верижно масло.
- Използвайте верижно масло с добра адхезия към веригата за моторния трион.
- Използвайте верижно масло с вискозитет, който е подходящ за температурата на околната среда.



ВНИМАНИЕ: Ако маслото е твърде рядко, то се изразходва преди горивото. Ако температурата е под 0°C/32°F, някои верижни масла стават прекалено гъсти, което може да доведе до повреждане на компонентите на маслената помпа.

- Използвайте препоръчаното режещо оборудване. Вижте *Принадлежности на страница 39.*

- Отстранете капачката на резервоара за верижно масло.
- Напълнете с масло резервоара за верижно масло.
- Поставете капачката внимателно.

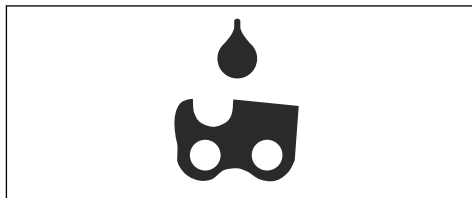

Забележка: Местоположението на резервоара за верижно масло на Вашия продукт можете да видите в *Общ преглед на продукта на страница 3.*

Информация за отката



ПРЕДУПРЕЖДЕНИЕ: Откатът може да причини сериозно нараняване или смърт на оператора или други хора. За да намалите опасността, Вие трябва да знаете причините за получаване на откат и начина за неговото предотвратяване.

Откат може се получава, когато зоната на откат на направляващата шина докосне предмет. Откатът може да възникне неочаквано и с голяма сила, която изтласква продукта по посока на оператора.

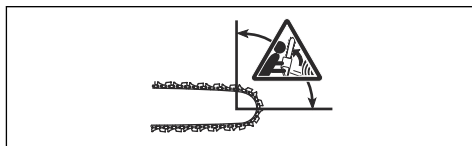

Откатът винаги възниква в режещата равнина на направляващата шина. Обикновено продуктът се изтласква към оператора, но може да се премести и в друга посока. Начинът, по който използвате продукта при възникване на откат, определя посоката на движение.



По-малкият радиус на шината намалява силата на отката.

Използвайте вериги за моторен трион с малък откат, за да намалите въздействието на отката. Не позволявайте зоната на откат да докосва предмети.



ПРЕДУПРЕЖДЕНИЕ: Никаква верига за моторен трион не може да предотврати напълно отката. Винаги съблюдавайте инструкциите.

Често задавани въпроси за отката

- **В случай на откат ръката винаги ли ще задейства верижната спирачка?**

Не. Нужна е определена сила, за да се избута напред аварийният лост. Ако не използвате нужната сила, верижната спирачка няма да се задейства. Също така по време на работа трябва стабилно да държите дръжките на продукта с две ръце. Ако се получи откат, е възможно верижната спирачка да не спре веригата за моторния трион, преди тя да Ви достигне. Има и някои позиции, при които Вашата ръка не може да докосне аварийния лост, за да задейства верижната спирачка. Пример за това е позицията за поваляне.

- **По време на откат механизмът за освобождаване на инерцията винаги ли ще задейства верижната спирачка?**

Не. Първо верижната спирачка трябва да работи нормално. Вижте *За направите проверка на верижната спирачка на страница 25* за инструкции за проверката на верижната спирачка. Препоръчваме Ви да правите това всеки път, преди да използвате продукта. Второ, силата на отката трябва да бъде достатъчно голяма, за да задейства верижната спирачка. Ако верижната спирачка е прекалено чувствителна, тя може да се задейства при по-натоварена работа.

- **Верижната спирачка винаги ли ще ме предпазва от нараняване по време на откат?**

Не. Верижната спирачка трябва да работи нормално, за да осигури защита. Верижната спирачка трябва също така да се задейства при откат, за да спре веригата за моторен трион. Ако сте близо до направляващата шина, е възможно верижната спирачка да няма достатъчно време, за да спре веригата за моторния трион, преди тя да Ви удари.



ПРЕДУПРЕЖДЕНИЕ: Само Вие и правилната техника на работа може да предотвратите откатите.

За стартиране на продукта

Подготовка за стартиране при студен двигател



ПРЕДУПРЕЖДЕНИЕ: Верижната спирачка трябва да бъде задействана при стартиране на продукта, за да се намали опасността от нараняване.

1. Придвийте аварийния лост напред, за да задействате верижната спирачка.

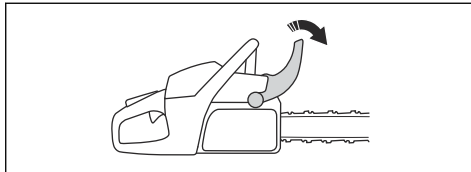

2. Поставете превключвателя за стартиране/спирание в положение "он" (вкл.).
3. Издърпайте смукача навън, за да го поставите в положение "задействан смукач".

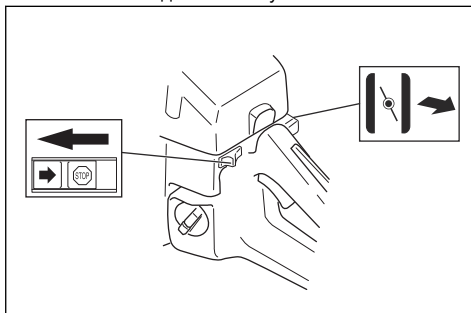

4. Натиснете декомпресионния клапан.

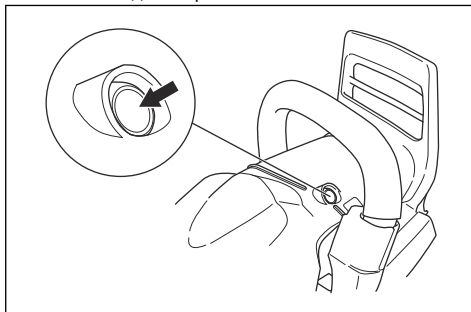

5. Продължете към *За стартиране на продукта на страница 15* за още инструкции.

Подготовка за стартиране при топъл двигател



ПРЕДУПРЕЖДЕНИЕ: Верижната спирачка трябва да бъде задействана при стартиране на продукта, за да се намали опасността от нараняване.

1. Придвийте аварийния лост напред, за да задействате верижната спирачка.

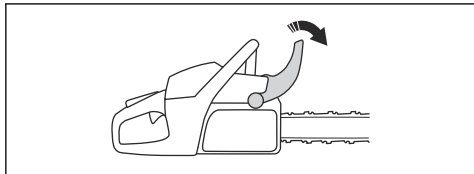

2. Поставете превключвателя за стартиране/спиране в положение "on" (вкл.).
3. Издърпайте и натиснете смукача.

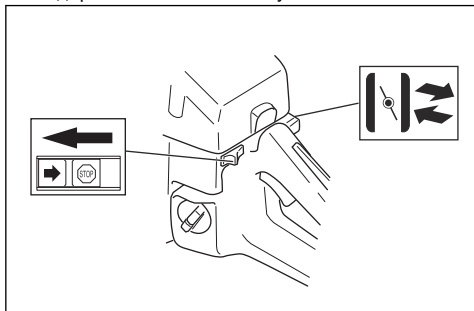

4. Натиснете декомпресияния клапан.

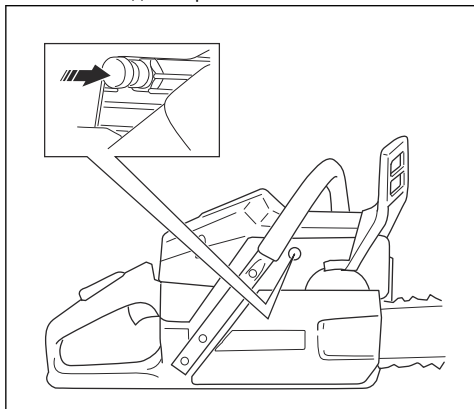

5. Продължете към *За стартиране на продукта на страница 15* за още инструкции.

За стартиране на продукта



ПРЕДУПРЕЖДЕНИЕ: Когато стартирате продукта, Вие трябва да държите краката си в стабилна позиция.



ПРЕДУПРЕЖДЕНИЕ: Ако веригата за моторния трион се върти при обороти на празен ход, говорете с дистрибутора по сервизното обслужване и не използвайте продукта.

1. Поставете продукта на земята.
2. Поставете лявата си ръка върху предната дръжка.
3. Поставете десния си крак в захвата за обувка на задната дръжка.
4. Издърпайте бавно дръжката на въжето на стартера с дясната си ръка, докато усетите съпротивление.



ПРЕДУПРЕЖДЕНИЕ: Не навивайте стартерното въже около ръката си.

5. Издърпайте дръжката на въжето за стартиране бързо и силно.

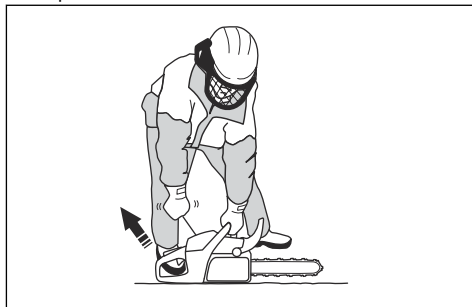

ВНИМАНИЕ: Не дърпайте докрай въжето на стартера и не пускайте дръжката на въжето на стартера. Това може да повреди продукта.

- a) Ако стартирате Вашия продукт, когато двигателят му е студен, дърпайте въжето на стартера, докато двигателят се запали.

Забележка: Можете да идентифицирате запалването на двигателя, по "пuffed" звук.

- b) Изключете смукача.
6. Издърпайте дръжката на въжето за стартиране, докато двигателят запали.

7. Бързо освободете блокировката на регулатора за газта, за да установите продукта на обороти на празен ход.

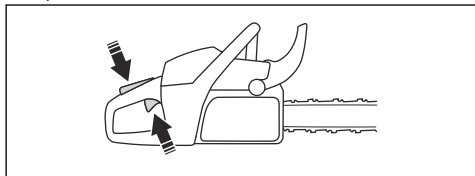

8. Преместете аварийния лост назад, за да изключите верижната спирачка.

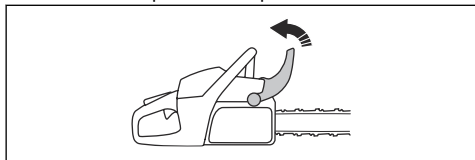

9. Използване на продукта.

Спиране на продукта

- Натиснете превключвателя за включване/изключване надолу, за да спрете двигателя.

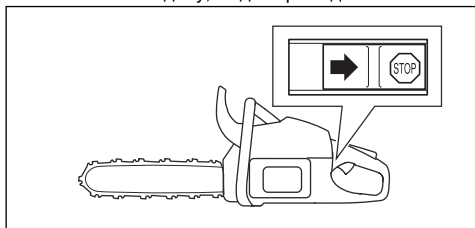

Работен ход с теглене и работен ход с бутане

Можете да режете дърво с продукта в 2 различни посоки.

- Да режете на теглещ ход означава да режете с долната част на направляващата шина. Веригата за моторен трион се изтегля през дървото, когато режете. В тази позиция имате по-добър контрол над продукта и позицията на зоната на откат.

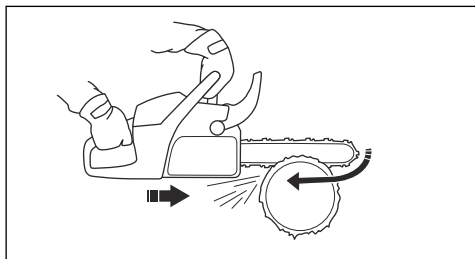

- Да режете на бутачък ход означава да режете с горната част на направляващата шина. Веригата

за моторен трион избутва продукта по посока на оператора.

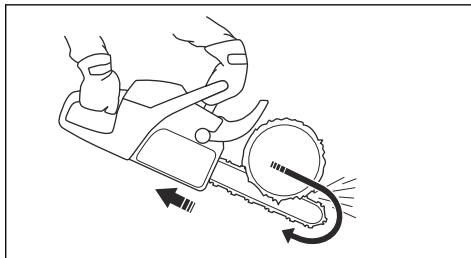

ПРЕДУПРЕЖДЕНИЕ: Ако веригата за моторния трион бъде захваната в стъблото, продуктът може да бъде изтласкан към Вас. Дръжте продукта здраво и се уверете, че зоната на отката на направляващата шина не докосва дървото и не предизвиква откат.

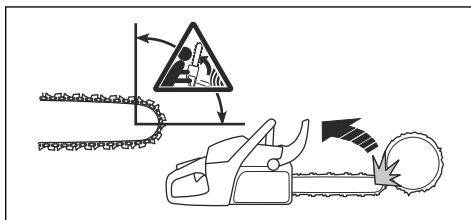

За използване на техника на рязане



ПРЕДУПРЕЖДЕНИЕ: Използвайте пълна газ при рязане и намалявайте оборотите до такива на празен ход след всяко рязане.



ВНИМАНИЕ: Двигателят може да се повреди, ако работи прекалено дълго време при пълна газ без товар.

1. Поставете ствола на магаре или подпори.

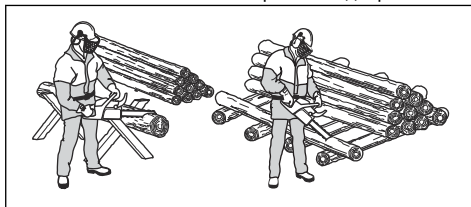



ПРЕДУПРЕЖДЕНИЕ: Не режете стволовете, когато са на купчина. Това повишава риска за откат и може да причини сериозно нараняване или смърт.

- Отстранявайте нарязаните парчета дърво от зоната на рязане.



ПРЕДУПРЕЖДЕНИЕ: Нарязаните парчета в зоната на рязане повишават риска за откат и затрудняват поддържането на равновесие.

Рязане на ствол върху земята

- Резете ствола на теглец ход. Поддържайте пълна газ, но бъдете подготвени за внезапни инциденти.

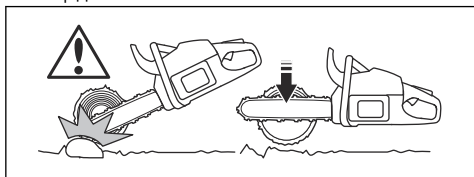

ПРЕДУПРЕЖДЕНИЕ: Уверете се, че веригата за моторен трион не докосва земята при завършване на разреза.

- Разрежете приблизително $\frac{2}{3}$ от ствола и спрете. Обърнете ствола и разрежете от противоположната страна.

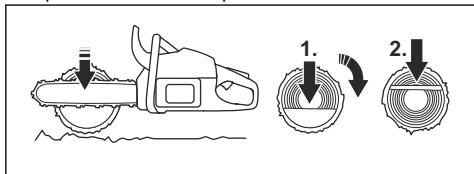

Рязане на ствол с опора в единия край



ПРЕДУПРЕЖДЕНИЕ: Уверете се, че стволът не се пречупва при рязане. Спазвайте инструкциите по-долу.

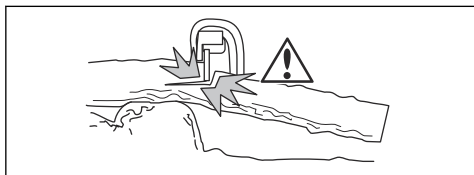

- Разрежете на тласкащ ход приблизително $\frac{1}{3}$ от ствола.

- Разрежете ствола на теглец ход, докато двата среза се съединят.

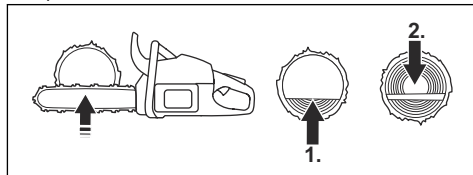

Рязане на ствол с опора от двете страни



ПРЕДУПРЕЖДЕНИЕ: Уверете се, че веригата на триона не се захваща в ствола по време на рязане. Спазвайте инструкциите по-долу.

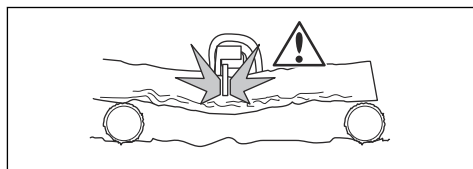

- Разрежете на теглец ход приблизително $\frac{1}{3}$ от ствола.
- Разрежете останалата част от ствола на тласкащ ход, за да завършите среза.

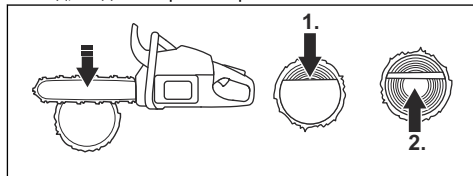

ПРЕДУПРЕЖДЕНИЕ: Спрете двигателя, ако веригата на триона се захване в ствола. Използвайте лост, за да разтворите среза и да освободите продукта. Не опитвайте да издърпвате продукта с ръце. Това може да причини нараняване, когато продуктът внезапно се освободи.

За използване на техника на поваляне

Забележка: При дебели клони използвайте техниката на рязане. Вижте *За използване на техника на рязане на страница 16*.



ПРЕДУПРЕЖДЕНИЕ: Съществува голяма опасност от злополука, когато си служите с техниката на поваляне. Вижте *Информация за отката на страница 13* инструкциите как да избегнете откат.



ПРЕДУПРЕЖДЕНИЕ: Режете клоните един по едни. Внимавайте когато премахвате малките клонки и не режете храсти или множество малки клонки едновременно. Малките клонки могат да се захванат във веригата на триона и да не позволяват безопасно функциониране на продукта.

Забележка: Режете клоните на части, ако е необходимо.

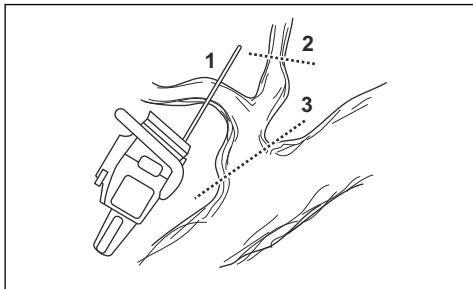

1. Премахнете клоните от дясната страна на стъблото.

- Дръжте направляващата шина от дясната страна на ствола, а тялото на продукта срещу ствола.
- Приложете подходящата техника на разяне според напрежението в клона.

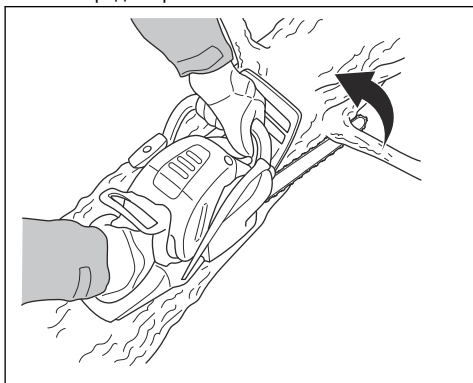

ПРЕДУПРЕЖДЕНИЕ: Ако не сте уверени как да отрежете клона, обърнете се към професионален оператор на моторен трион преди да продължите.

2. Премахнете клоните на горната част на ствола.

- Дръжте продукта върху ствола и оставате направляващата шина да се движи по дължината му.

b) Режете на тласкащ ход.

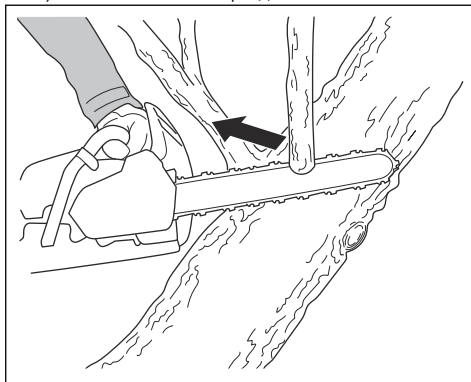

3. Премахнете клоните от лявата страна на стъблото.

- Приложете подходящата техника на разяне според напрежението в клона.

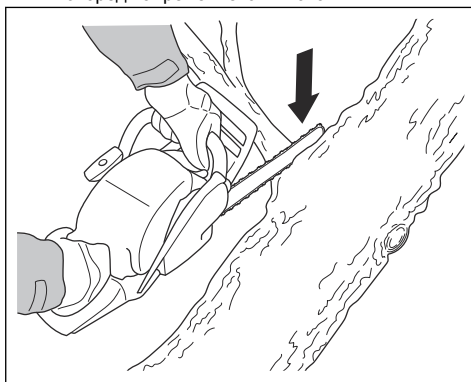

ПРЕДУПРЕЖДЕНИЕ: Ако не сте уверени как да отрежете клона, обърнете се към професионален оператор на моторен трион преди да продължите.

Вижте *Разяне на дървета и клони, които са натегнати на страница 22* инструкциите за начина на разяне на клони под напрежение.

Използване на техниката на поваляне на дърво



ПРЕДУПРЕЖДЕНИЕ: Трябва да имате опит за поваляне на дърво. Ако е възможно, запишете се за обучителен курс за работа с верижни триони. Обърнете се към оператор с опит за повече информация.

Пазене на безопасно разстояние

1. Уверете се, че хората около вас са на безопасно разстояние най-малко 2 1/2 дължини на дървото.

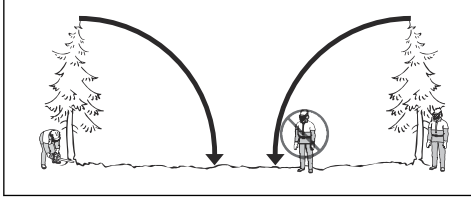

2. Преди или в процеса на повалянето трябва да се убедите, че в тази рискова зона няма никого.

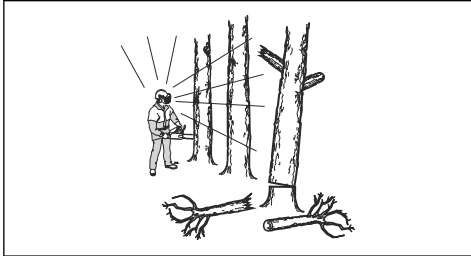

Определяне на посоката на поваляне

1. Прочетете в коя посока трябва да падне дървото. Целта е да падне в положение, при което може лесно да окастрилите и разрежете ствола. Също така е важно да стоите стабилно на краката си и да можете да се придвижвате безопасно.



ПРЕДУПРЕЖДЕНИЕ: Ако е опасно или невъзможно да повалите дървото в естествената му посока, отсечете го в друга посока.

2. Прочетете естествената посока на падане на дървото. Например наклонът и огъването на дървото, посоката на вятъра, разположението на клоните и тежестта на снега.
3. Проверете дали има препятствия, като например други дървета, електропроводи, пътища и/или сгради наоколо.
4. Огледайте за белези на увреждане и гниене в стъблото.



ПРЕДУПРЕЖДЕНИЕ: Гниене в стъблото може да означава опасност от падане на дървото преди да сте завършили рязането.

5. Уверете се, че дървото няма увредени или мъртви клони, които могат да се откъснат и да Ви ударят при повалянето.

6. Не оставяйте дървото да падне върху друго стоящо дърво. Премахването на заклещено дърво е опасно и има голяма опасност от злополука. Вижте *За освобождаване на заклещено дърво на страница 21*.

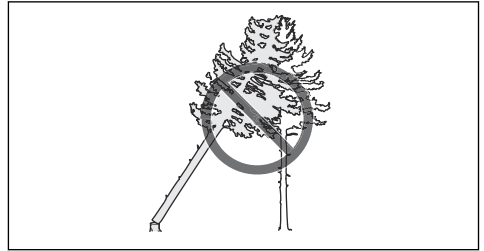

ПРЕДУПРЕЖДЕНИЕ: По време на критични операции по поваляне, свалете незабавно антифоните, когато рязането приключи. Важно е да чувате звуците и предупредителните сигнали.

Почистване на ствола и подготовка на пътя на отстъпление

Отрежете всички клони на височината на раменете Ви и по-надолу.

1. Режете на теглещ ход от отгоре надолу. Уверете се, че дървото е между Вас и продукта.

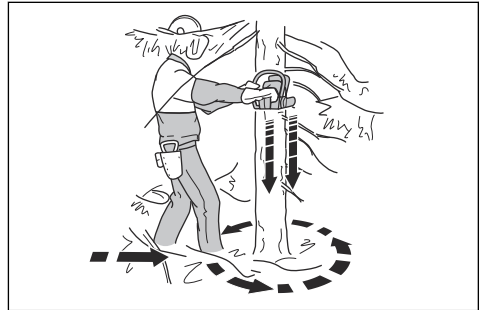

2. Премахнете израстъците от работната зона около дървото. Премахнете всичкия изрязан материал от работната зона.
 3. Огледайте участъка за препятствия, като камъни, клони и дупки. Трябва да имате свободен път на отстъпление, когато дървото започне да пада. Пътят на отстъпление трябва да бъде приблизително 135 градуса настрана от посоката на повалянето.
1. Опасна зона
 2. Път на отстъпление
 3. Посоката на поваляне

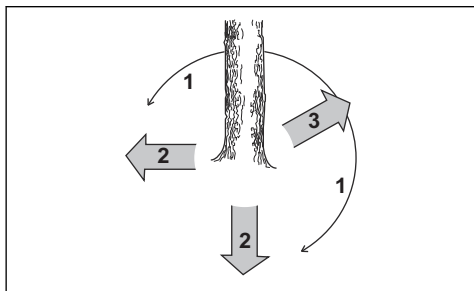

Поваляне на дърво

Husqvarna Ви препоръчва при поваляне на дърво да направите направляващите срезове, след което да приложите метода на безопасния ъгъл. Методът на безопасния ъгъл Ви помага да направите правилен засек и да контролирате посоката на поваляне.



ПРЕДУПРЕЖДЕНИЕ: Не поваляйте дървета с диаметър два пъти по-голям от дължината на направляващата шина. За това трябва да преминете специално обучение.

Засек

Най-важната процедура при поваляне на дърво е да направите правилен засек. С правилен засек контролирате посоката на поваляне и сте убедени, че процедурата на поваляне е безопасна.

Дебелината на засека трябва да бъде еднаква и минимум 10% от диаметъра на дървото.



ПРЕДУПРЕЖДЕНИЕ: Ако засекът е неправилен или твърде тънък, Ви не контролирате посоката на поваляне.

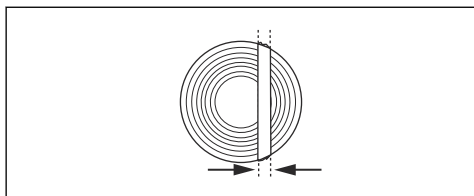

Как се правят направляващи срезове

1. Направете направляващите срезове $\frac{1}{4}$ от диаметъра на дървото. Осигурете ъгъл $45^\circ - 70^\circ$ между най-горния и най-долния направляващ срез.

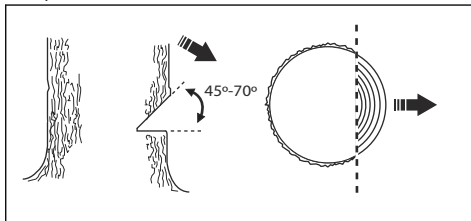

- a) Направете горния направляващ срез. Изравнете белега за посоката на поваляне (1) на продукта с посоката на поваляне на дървото (2). Стойте зад продукта, а дървото да бъде от лявата Ви страна. Режете с теглещ ход.
- b) Направете долния направляващ срез. Уверете се, че краят на долния направляващ срез е в същата точка като края на горния направляващ срез.

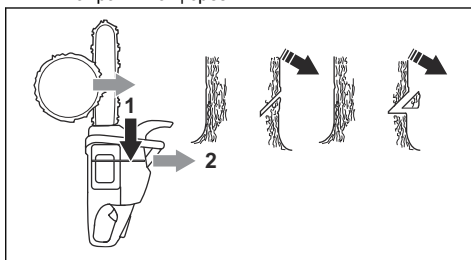

2. Уверете се, че долният направляващ срез е хоризонтален и под ъгъл 90° спрямо посоката на поваляне.

Използване на метода на безопасния ъгъл

Поваленият срез трябва да бъде малко над направляващия срез.

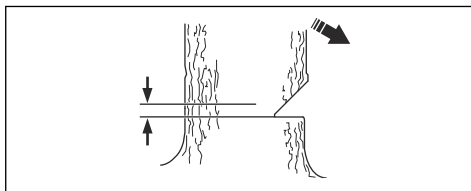

ПРЕДУПРЕЖДЕНИЕ: Внимавайте когато режете с върха на направляващата шина. Започнете да режете с долната част на върха на направляващата шина, като направите отвор, изрязан в ствола.

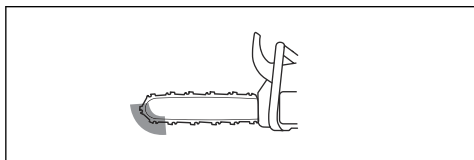

1. Ако полезната дължина на рязане е по-голяма от диаметъра на дървото, направете тези стъпки (a – d).

- a) Направете отвор, изрязан на право в ствола, за да оформите ширината на засека.

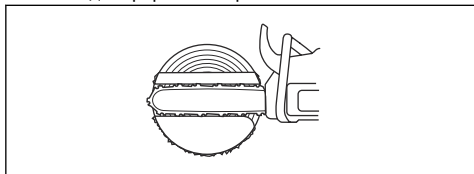

- b) Режете на теглещ ход, докато не остане $\frac{1}{2}$ от ствола.
- c) Изтеглете направляващата шина 5 – 10 cm/2 – 4 in в задна посока.
- d) Прережете останалата част от ствола, за да оформите безопасен ъгъл, широк 5 – 10 cm/2 – 4 in.

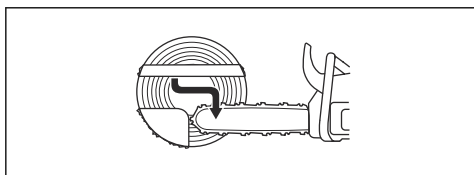

2. Ако полезната дължина на рязане е по-малка от диаметъра на дървото, направете тези стъпки (a – d).

- a) Направете отвор, изрязан на право в ствола. Изрязаният отвор трябва да превишава $\frac{3}{5}$ от диаметъра на дървото.
- b) Прережете на теглещ ход останалата част от ствола.

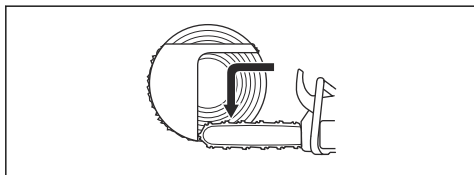

- c) Режете на право в ствола от другата страна на дървото, за да оформите засека.

- d) Режете на тласкащ ход, докато не остане $\frac{1}{3}$ от ствола, за да оформите безопасния ъгъл.

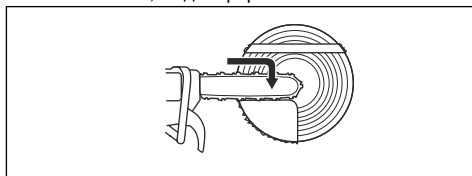

3. Поставете клин в разреза на право отзад.

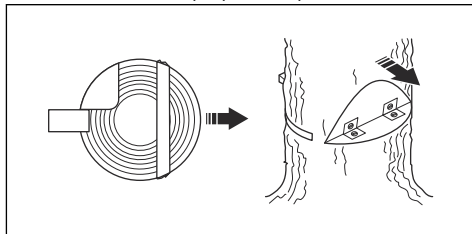

4. Отсечете ъгъла, за да падне дървото.

Забележка: Ако дървото не падне, удрийте клина, докато падне.

5. Когато дървото започне да пада, използвайте пътя за отстъпление, за да се отдалечите от дървото. Отдалечете се минимум 5 m/15 ft от дървото.

За освобождаване на заклещено дърво



ПРЕДУПРЕЖДЕНИЕ: Много е опасно да се премахне заклещено дърво и има голяма опасност от злополука. Стойте извън зоната на опасност и не се опитвайте да повалите заклещено дърво.

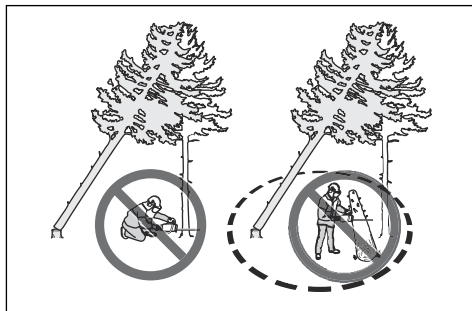

Най-безопасната процедура е да използвате някоя от следните лебедки:

- Монтирана на трактор

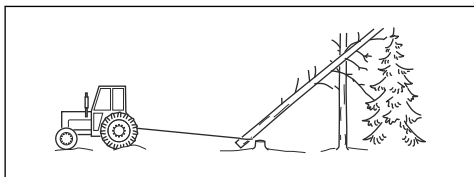

- Преносима

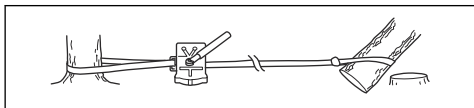

Рязане на дървета и клони, които са натегнати

1. Определете в каква посока ще се движат натегнатите дърво или клон.
2. Определете къде е точката на максимална натегнатост.

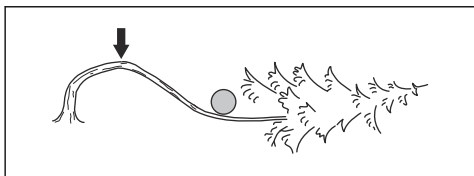

3. Проучете коя е най-безопасната процедура за освобождаване на натягането.

Забележка: При някои ситуации единствената безопасна процедура е да използвате лебедка, а не продукта.

4. Стойте в такова положение, при което дървото или клонът няма да Ви ударят при освобождаване на натягането.

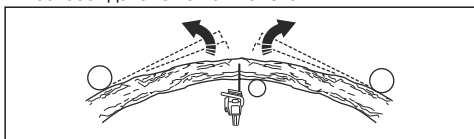

5. Направете един или повече срезове с необходимата дълбочина, за да се намали натягането. Режете близо до точката на максимално напрежение. Направете така, че дървото или клонът да се пречупят в точката на максимално натягане.

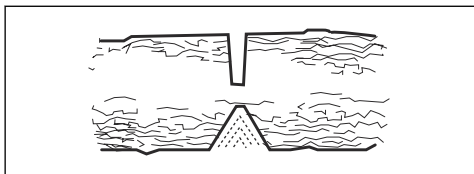

ПРЕДУПРЕЖДЕНИЕ: Не режете докрай дърво или клон, намиращи се под напрежение.



ПРЕДУПРЕЖДЕНИЕ: Бъдете много внимателни, когато режете дърво, което е под напрежение. Съществува опасност дървото да отскочи бързо преди или след като го отсечете. Може да се получи сериозно нараняване, ако не сте застанали правилно или режете неправилно.

6. Когато трябва да разрежете напречно дърво/клон, направете 2 или 3 среза на разстояние 1 инч един от друг и с дълбочина 2 инча.

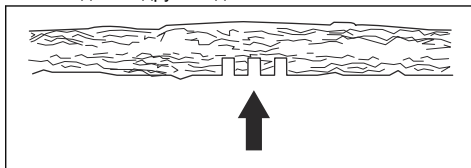

7. Продължете да режете дървото, докато дървото/клонът не се огъне и натягането не се освободи.

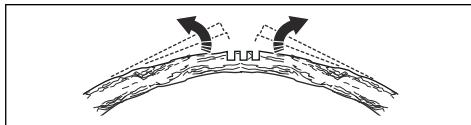

8. Разрежете дървото/клона от противоположната страна на огъването, след като напрежението се освободи.

За използване на продукта при студено време



ВНИМАНИЕ: Снегът и студеното време могат да причинят проблеми при работата. Риск от твърде ниска температура на двигателя или от наличието на лед по въздушния филтър и карбуратора.

1. При снежни условия има на разположение зимен капак. Монтирайте зимния капак върху корпуса на стартера. Зимният капак намалява потока студен въздух и задържа снега настрани от пространството на карбуратора.

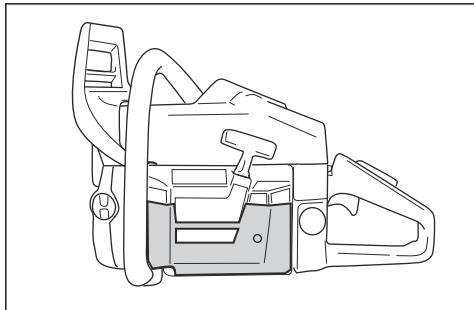

ВНИМАНИЕ: Свалете зимния капак, ако температурата се повиши над 0°C/32°F. Налице е опасност от прекомерно повишаване на температурата на двигателя и от повреждане на двигателя.

Загрявани дръжки (372 XPG X-TORQ)

Продуктът е със загрявани предни и задни дръжки. Електронагревателите се захранват от генератор.

Натиснете превключвателя, за да включите загряването в ръкохватките. Загряването е включено, когато можете да видите червената маркировка върху превключвателя.

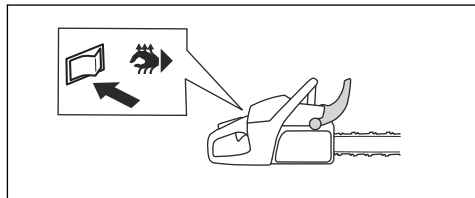

Отопление с електричен карбуратор (372 XPG X-TORQ)

Регулирането на отоплението с карбуратор става по електрически път с термостат. Това поддържа правилната температура на карбуратора и не допуска заледяване в него.

Поддръжка

Въведение

безопасност, преди да започнете техническо обслужване на продукта.



ПРЕДУПРЕЖДЕНИЕ: Прочетете и разберете главата с инструкции за

График за техническо обслужване

Всекидневно техническо обслужване	Седмично техническо обслужване	Месечно техническо обслужване
Почистете външните части на продукта и се уверете, че няма масло по дръжките.	Почистете системата за охлаждане. Вижте <i>За почистване на системата за охлаждане на страница 35.</i>	Проверка на спирачната лента. Вижте <i>За проверка на спирачната лента на страница 25.</i>
Проверете регулатора на газта и блокировката на регулатора на газта. Вижте <i>За да проверите регулатора на газта и блокировката на регулатора на газта на страница 26.</i>	Проверете стартера, въжето на стартера и възвратната пружина.	Проверете центъра на съединителя, барабана на съединителя и пружината на съединителя.
Уверете се, че няма повреди по антивибрационните модули.	Смажете иглените лагери. Вижте <i>За смазване на игления лагер на страница 33.</i>	Почистете запалителната свещ. Вижте <i>За проверка на запалителната свещ на страница 30.</i>

Всекидневно техническо обслужване	Седмично техническо обслужване	Месечно техническо обслужване
Почистете и проверете верижната спирачка. Вижте <i>За направите проверка на верижната спирачка на страница 25</i> за да направите проверка на задействането на аварийния пост и на верижната спирачка на страница 25.	Отстранете чепациите по ръбовете на направляващата шина. Вижте <i>За проверка на направляващата шина на страница 34</i> .	Почистете външните части на карбуратора.
Проверете уловителя на веригата. Вижте <i>За проверка на уловителя на веригата на страница 26</i> .	Почистете или подменете искрогасителната мрежа на ауспуха.	Проверете горивния филтър и маркуча за гориво. При необходимост подменете.
Завъртете направляващата шина, проверете отвора за смазване и почистете канала на направляващата шина. Вижте <i>За проверка на направляващата шина на страница 34</i> .	Почистете зоната на карбуратора.	Направете проверка на всички проводниците и връзки.
Уверете се, че направляващата шина и веригата за моторния трион получават достатъчно масло.	Почистете или сменете въздушния филтър. Вижте <i>Почистване на въздушния филтър на страница 29</i> .	Изпразнете резервоара за гориво.
Проверявайте веригата за моторен трион. Вижте <i>За проверка на режещото оборудване на страница 34</i> .	Почистете пространството между ребрата на цилиндъра.	Изпразнете резервоара за масло.
Заточете веригата за моторния трион и проверете обтягането ѝ. Вижте <i>Заточване на веригата за моторен трион на страница 30</i> .		
Проверете задвижващия венец на веригата. Вижте <i>За проверка на венечното зъбно колело на страница 33</i> .		
Почистете смукателния въздуховод на стартера.		
Проверете дали са затегнати всички гайки и винтове.		
Проверете превключвателя за спирание. Вижте <i>За проверка на превключвателя за включване/изключване на страница 26</i> .		
Уверете се, че няма течове на гориво от двигателя, резервоара или горивопроводите.		
Уверете се, че веригата за моторен трион не се върти, когато двигателят е на обороти на празен ход.		
Уверете се, че няма повреди по предпазителя за дясната ръка.		

Всекидневно техническо обслужване	Седмично техническо обслужване	Месечно техническо обслужване
Уверете се, че ауспухът е закрепен правилно, че не е повреден и че няма липсващи части на ауспуха.		

Техническо обслужване и проверки на приспособленията за безопасност на продукта

За проверка на спирачната лента

1. Изчеткайте дървесен прах, смола и замърсявания от верижната спирачка и барабана на съединителя. Замърсяванията и износването възпрепятстват действието на спирачката.

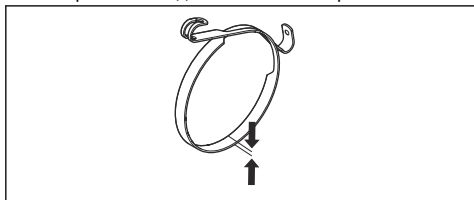

2. Проверка на спирачната лента. Спирачна лента трябва да бъде с дебелина най-малко 0,6 mm / 0,024 in в най-тънката си точка.

За да направите проверка на задействането на аварийния лост и на верижната спирачка

1. Уверете се, че аварийният лост не е повреден и че няма дефекти, като например пукнатини.
2. Уверете се, че аварийният лост се движи свободно и че е монтиран безопасно към капака на съединителя.

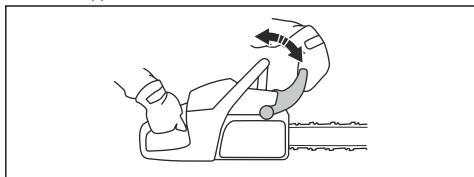

3. Дръжте продукта с 2 ръце над дънер или друга стабилна повърхност.



ПРЕДУПРЕЖДЕНИЕ: Двигателят трябва да бъде изключен.

4. Пуснете предната дръжка и отпуснете върха на направляващата шина върху дънера.

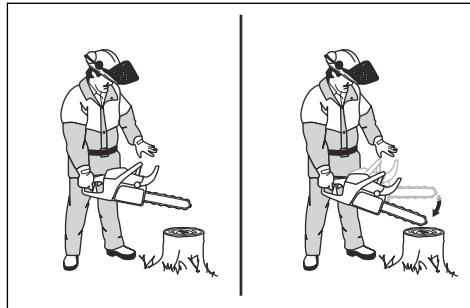

5. Уверете се, че верижната спирачка се активира, когато направляващата върха на направляващата шина удари дънера.

За направите проверка на верижната спирачка

1. Стартирайте продукта. Инструкции можете да видите в *За стартиране на продукта на страница 14*.



ПРЕДУПРЕЖДЕНИЕ: Уверете се, че веригата за моторния трион не докосва земята или друг предмет.

2. Дръжте продукта здраво.
3. Подайте пълна газ и наклонете лявата си китка към аварийния лост, за да задействате верижната спирачка. Веригата за моторния трион трябва да спре незабавно.

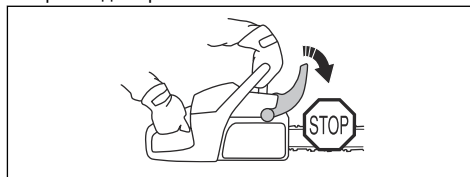

ПРЕДУПРЕЖДЕНИЕ: Не отпускайте предната ръкохватка.

За да проверите регулатора на газта и блокировката на регулатора на газта

1. Уверете се, че регулаторът на газта и блокировката на регулатора за газта се движат свободно и възвратната пружина функционира нормално.

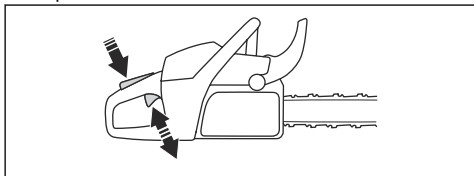

2. Натиснете надолу блокировката на газта и се уверете, че се връща в първоначалната си позиция, когато я отпуснете.

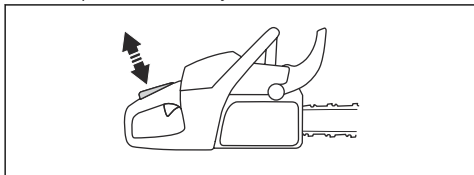

3. Уверете се, че регулаторът на газта се фиксира в позиция на празен ход, когато се освободи блокировката му.

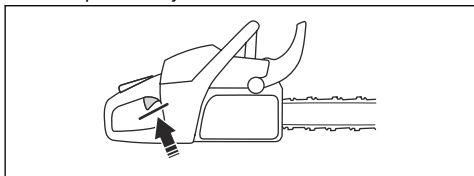

4. Стартирайте продукта и подайте пълна газ.
5. Отпуснете регулатора за газта и се уверете, че веригата за моторния трион спира и остава неподвижна.



ПРЕДУПРЕЖДЕНИЕ: Ако веригата за моторния трион се върти, когато регулаторът за газта е в положение на празен ход, свържете се с дистрибутора по сервизното обслужване.

За проверка на уловителя на веригата

1. Уверете се, че няма повреди по уловителя на веригата.

2. Уверете се, че уловителят на веригата е стабилен и е монтиран към корпуса на продукта.

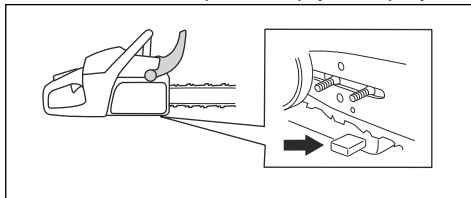

За проверка на предпазителя за дясната ръка

- Уверете се, че предпазителят за дясната ръка не е повреден и че няма дефекти, като например пукнатини.

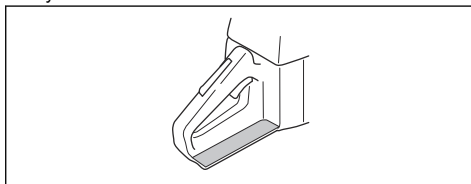

За проверка на антивибрационната система

1. Уверете се, че няма пукнатини или деформация на антивибрационните модули.
2. Уверете се, че антивибрационните модули са закрепени здраво към двигателя и дръжката.

Вижте *Общ преглед на продукта на страница 3* за информация за това, къде се намира антивибрационната система.

За проверка на превключвателя за включване/изключване

1. Стартирайте двигателя.
2. Преместете превключвателя за включване/изключване в положение STOP (СТОП). Двигателят трябва да спре.

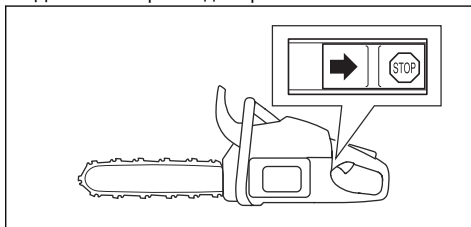

За проверка на ауспуха



ПРЕДУПРЕЖДЕНИЕ: Не използвайте продукт, който е с дефектен ауспух или с ауспух в лошо състояние.



ПРЕДУПРЕЖДЕНИЕ: Не използвайте даден продукт, ако искрогасителната мрежа на ауспуха липсва или е дефектна.

1. Проверете ауспуха за повреди и дефекти.
2. Уверете се, че ауспухът е правилно закрепен към продукта.

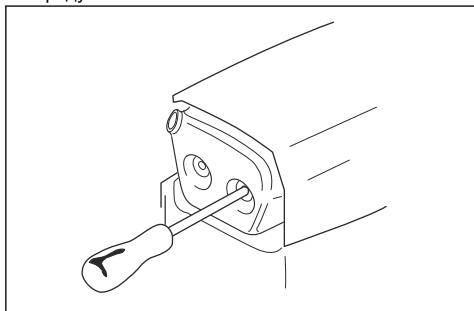

3. Ако продуктът Ви има специална искрогасителна мрежа, почиствайте искрогасителната мрежа ежеседмично.

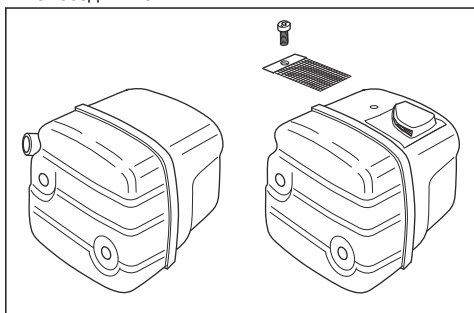

4. Сменете повредената искрогасителна мрежа.



ВНИМАНИЕ: Ако искрогасителната мрежа е блокирана, продуктът ще прегрее, а това ще предизвика повреда на цилиндъра и буталото.

Регулиране на карбуратора

Вашият продукт има ограничения на регулирането на регулиращите винтове на карбуратора заради законите за околната среда и емисиите. Това намалява вредните отработени газове от Вашия

продукт. Можете да завъртите регулиращите винтове единствено до максимум $\frac{1}{2}$ оборот.

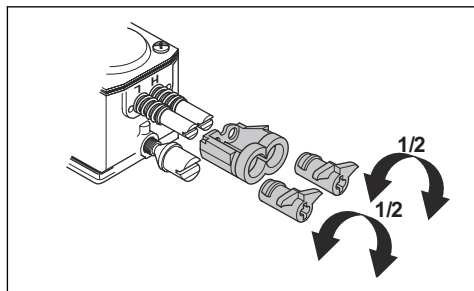

Основни регулирания и разработване

Основните регулирания на карбуратора се правят фабрично. За препоръчителните обороти на празен ход направете справка с *Технически данни на страница 38*.



ВНИМАНИЕ: Не оставяйте продукта да работи на прекалено високи обороти през първите 10 часа работа.



ВНИМАНИЕ: Ако веригата за моторния трион се върти на обороти на празен ход, завъртете винтът за оборотите на празен ход обратно на часовниковата стрелка, докато веригата за моторния трион спре.

Регулиране на игления регулатор за ниските обороти (L)

- Завъртете игления регулатор за ниските обороти по посока на часовниковата стрелка, докато не спре.

Забележка: Ако продуктът има недостатъчен капацитет за ускорение или ако оборотите на празния ход не са правилните, завъртете игления регулатор за ниските обороти обратно на часовниковата стрелка. Завъртете игления регулатор за ниските обороти, докато капацитетът за ускорение и оборотите на празния ход станат правилни.

Регулиране на винта за оборотите на празен ход (T)

1. Стартирайте продукта.
2. Завъртете винта за оборотите на празен ход по часовниковата стрелка, докато веригата за моторния трион започне да се върти.
3. Завъртете винта за оборотите на празен ход обратно на часовниковата стрелка, докато веригата за моторния трион спре.

Забележка: Оборотите на празен ход са регулирани правилно, когато двигателят работи безпроблемно във всички положения. Оборотите на празен ход трябва да са значително под оборотите, при които веригата за моторния трион започва да се върти.



ПРЕДУПРЕЖДЕНИЕ: Ако веригата за моторен трион не спира, когато регулирате винта за оборотите на празния ход, обърнете се към Вашия сервизен дистрибутор. Не използвайте продукта, докато не бъде правилно регулиран.

Регулиране на игления регулатор за високите обороти (H)

Двигателят е фабрично регулиран да работи на морското равнище. При по-висока надморска височина, при различни метеорологични условия или температури може да е необходимо регулиране на игления регулатор за високите обороти.

- Завъртете игления регулатор за високите обороти, за да извършите регулирания.



ВНИМАНИЕ: Не завъртайте игления регулаторен винт за високите обороти след ограничението на регулирането. Това може да причини повреда на буталото и на цилиндъра.

Проверка дали карбураторът е регулиран правилно

- Уверете се, че продуктът разполага с правилния капацитет за ускорение.
- Уверете се, че продуктът се разтърсва леко при пълна газ.
- Уверете се, че веригата за моторния трион не се върти при обороти на празен ход.
- Ако продуктът не стартира лесно или има по-малък капацитет за ускорение, регулирайте иглените регулатори за ниските и високите обороти.



ВНИМАНИЕ: Неправилните регулирания могат да повредят двигателя.

За да смените скъсано или износено въже на стартера

1. Развийте винтовете на корпуса на стартера

2. Демонтирайте кожуха на стартера.

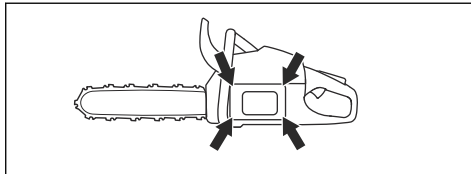

3. Издърпайте стартерното въже около 30 cm/12 in и го поставете в прореза на ролката.
4. Оставете ролката да се завърти бавно назад, за да се освободи откатната пружина.

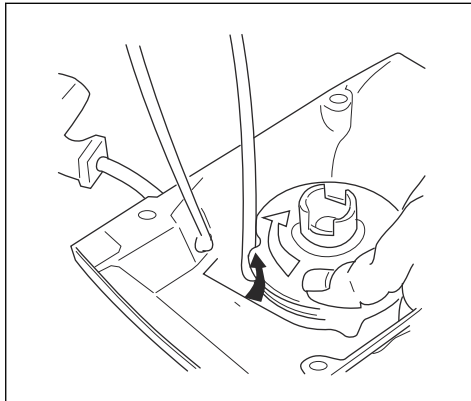

5. Свалете централния винт и шайбата.



ПРЕДУПРЕЖДЕНИЕ: Трябва да сте внимателни, когато поставяте обратно възвратната пружина или шнура на стартера. Откатната пружина е натегната, когато е навита в корпуса на стартера. Ако не сте внимателни, тя може да изскочи и да причини наранявания. Използвайте защитни очила и защитни ръкавици.

6. Свалете използваното въже на стартера от дръжката и ролката.
7. Закрепете към ролката ново стартерно въже. Навийте стартерното въже припл. 3 оборота около ролката.
8. Свържете ролката към откатната пружина. Краят на откатната пружина трябва да се захване в ролката.
9. Монтирайте ролката и централния винт.
10. Дръпнете въжето на стартера през отвора в корпуса на стартера и дръжката на въжето на стартера.

11. Направете здрав възел в края на въжето на стартера.

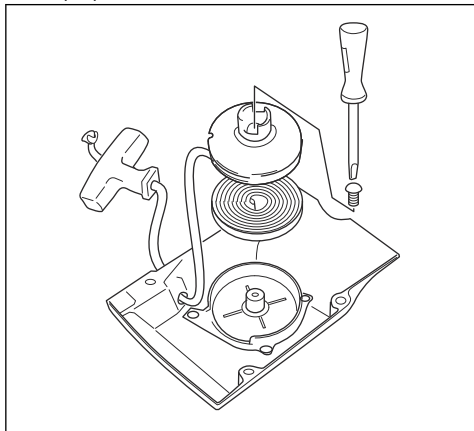

За да натегнете откатната пружина

1. Поставете стартерното въже в прореза на шайбата.
2. Завъртете предавателна шайба на стартера около 2 оборота по часовниковата стрелка.
3. Издърпайте дръжката на стартерното въже и изтеглете въжето докрай.
4. Поставете палеца върху ролката.
5. Преместете палеца си и отпуснете стартерното въже.
6. Уверете се, че можете да завъртите шайбата $\frac{1}{2}$ оборот, след като стартерното въже е разгнато докрай.

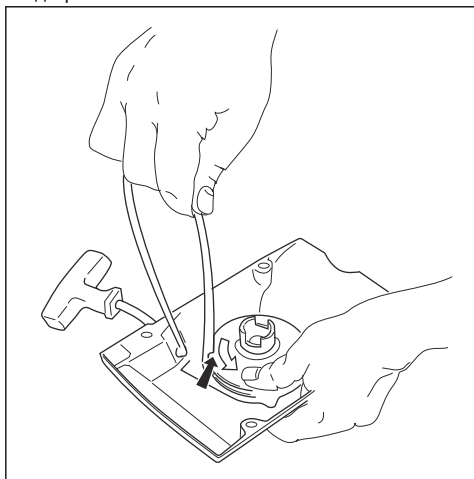

За да монтирате корпуса на стартера върху продукта

1. Издърпайте стартерното въже и установете стартера до картера.
2. Отпуснете бавно стартерното въже, докато шайбата да зацепи зъбците.
3. Затегнете винтовете, придържачи стартера.

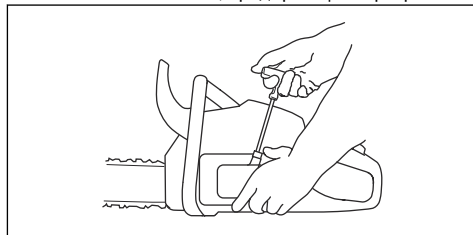

Почистване на въздушния филтър

Почиствайте редовно въздушния филтър от замърсявания и прах. Това предотвратява неизправности на карбуратора, проблеми при стартиране, загуба на мощност на двигателя, износване на части на двигателя и по-голям от обичайния разход на гориво.

1. Свалете капака на цилиндъра и въздушния филтър.
2. Изчеткайте или изтръскайте въздушния филтър, за да го почистите. За цялостното му почистване използвайте миещ препарат и вода.

Забележка: Въздушен филтър, който е използван дълго време, не може да се изчисти напълно. Сменяйте редовно въздушния филтър и винаги сменяйте дефектните въздушни филтри.

3. Монтирайте въздушния филтър и се уверете, че той приляга плътно към държача на филтъра.

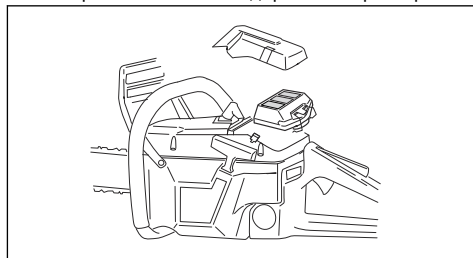

Забележка: Поради различните условия на работа, дължащи се на климатични условия или сезон, Вашият продукт може да се използва с различни типове въздушен филтър. Свържете се с дистрибутор по обслужването за повече информация.

За проверка на запалителната свещ



ВНИМАНИЕ: Използвайте препоръчаната запалителна свещ. Вижте *Технически данни на страница 38*. Използването на запалителна свещ от неправилен тип може да повреди продукта.

1. Ако продуктът не стартира лесно или ако продуктът работи нестабилно на празен ход, проверете запалителната свещ за отлагания на нежелани материали. За да намалите опасността от отлагане на нежелани материали върху електродите на запалителната свещ, извършете следните стъпки:
 - a) уверете се, че оборотите на празния ход са правилно регулирани.
 - b) уверете се, че горивната смес е правилна.
 - c) уверете се, че въздушният филтър е чист.
2. Почистете запалителната свещ, ако е замърсена.
3. Уверете се, че разстоянието между електродите е 0,5 mm/0.020 in.

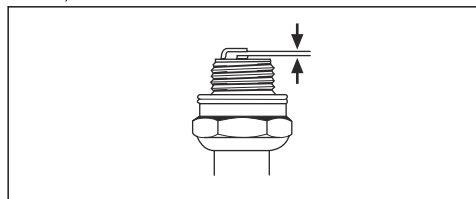

4. Сменяйте свещта ежесечно или по-често, ако е необходимо.

Заточване на веригата за моторен трион

Информация за направляващата шина и веригата за моторен трион



ПРЕДУПРЕЖДЕНИЕ: Носете защитни ръкавици, когато използвате или извършвате техническо обслужване на верига за моторния трион. Верига за моторен трион, която не се движи, също може да причини наранявания.

Сменете износената или повредена направляваща шина или верига за моторния трион с препоръчаните от Husqvarna комбинации от шина и верига. Това е необходимо, за да се поддържат функциите за безопасност на продукта. Вижте *Принадлежности на страница 39* за списъка с комбинации от резервни шина и верига, които препоръчваме.

- Дължина на направляващата шина, in/cm.
Информация за дължината на направляващата

шина обикновено може да се види в задния край на направляващата шина.

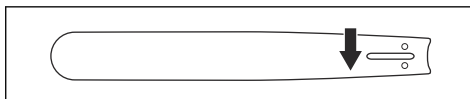

- Брой зъби на челно колело на шината (T).

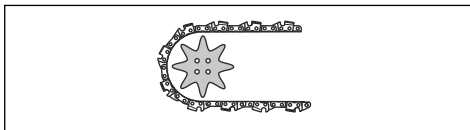

- Верижна стъпка, in. Разстоянието между кулисните предавки на веригата за моторен трион трябва да съвпадне с разстоянието на зъбите на челното колело на шината и задвижващия венец.

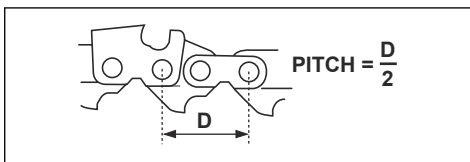

- Брой кулисни предавки. Броят на кулисните предавки се определя в зависимост от направляващата шина.

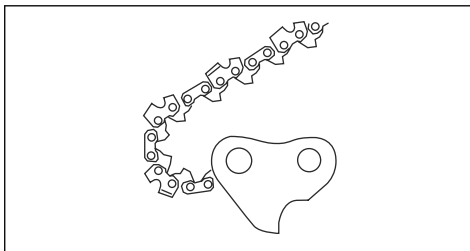

- Ширината на жлеба на шината in/mm. Ширината на канала във водещата шина трябва да бъде като тази на кулисните предавки на веригата.

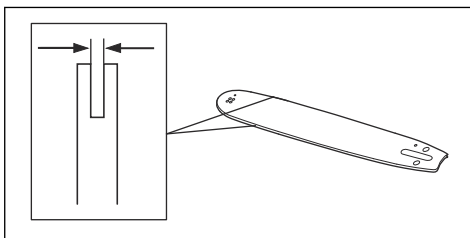

- Отвор за верижно масло и отвор за натягане на веригата. Направляващата шина трябва да съвпадне с продукта.

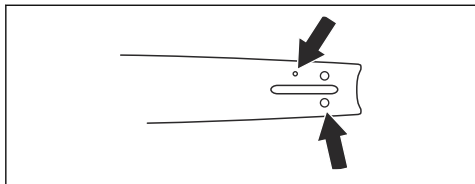

- Ширина на кулисна предавка mm/in.

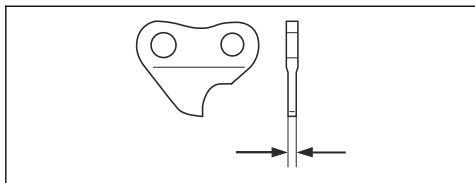

Обща информация за заточването на режещите зъби

Не използвайте тъпа верига за моторен трион. Ако веригата за моторен трион е тъпа, трябва да използвате повече натиск, за да прокарате направляващата шина през дървото. Ако верига за моторен трион е много тъпа, няма да има парченца дърво, а дървени стърготини.

Острата верига за моторен прорязва дървото и стърготините стават дълги и дебели.

Режещият зъб (A) и мащабът на дълбочина (B) заедно правят режещата част от веригата за моторен трион, режеца. Разликата във височината между двете дава дълбочината на рязане (настройката за мащаб на дълбочина).

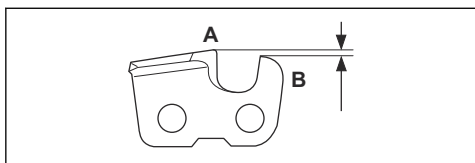

Когато заточвате режещ зъб, помислете за следното:

- Ъгъл на заточване.

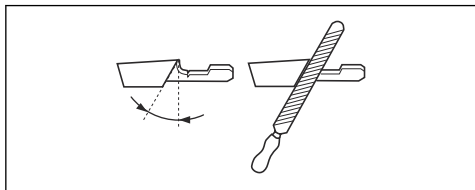

- Ъгъл на рязане.

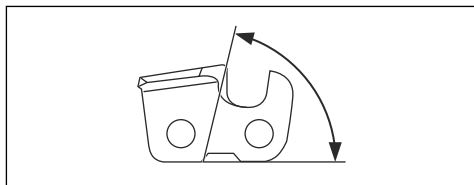

- Положение на пилата.

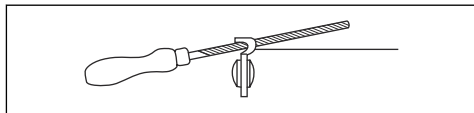

- Диаметър на кръглата пила.

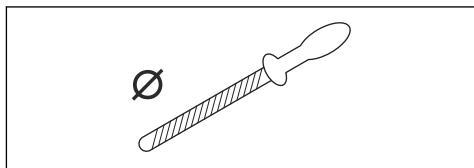

Не е лесно правилно да се заточи верига за моторен трион без правилното оборудване. Използвайте шаблон за чапразене Husqvarna. Това ще Ви помогне да поддържате максимална ефективност на рязане при минимален риск за откат.



ПРЕДУПРЕЖДЕНИЕ: Силата на отката се увеличава много, ако не следвате инструкциите за заточване.

Забележка: Вижте *Заточване на веригата за моторен трион на страница 30* за информацията относно заточването на веригата за моторния трион.

За заточване на режещите зъби

1. За заточване на режещите зъби използвайте кръгла пила и шаблон за чапразене.

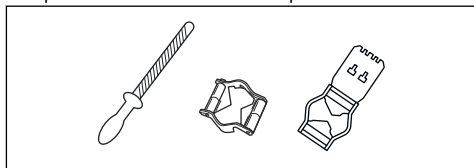

Забележка: Вижте *Принадлежности на страница 39* за информацията какви са пилата и шаблонът за чапразене, които Husqvarna препоръчва за Вашата верига за моторен трион.

2. Поставете шаблона за чапразене правилно върху режещите зъби. Вижте доставените с шаблона за чапразене инструкции.

3. Движете пилата от вътрешната страна на режещите зъби навън. Намалете натиска при теглещ ход.

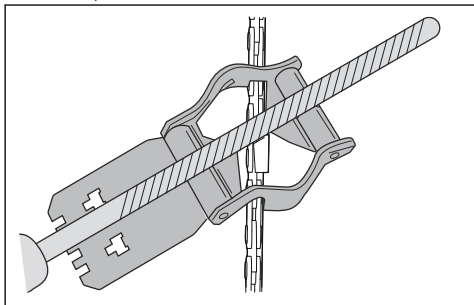

4. Отнемете материал от едната страна на режещите зъби.
5. Обърнете продукта и отнемете материал от другата страна.
6. Уверете се, че режещите зъби са с еднаква дължина.

Обща информация за това, как да регулирате настройката за мащаб на дълбочина

Настройката за мащаб на дълбочина (C) намалява, когато заточвате режещия зъб (A). За да запазите максимална ефективност на рязане, трябва да сваляте материал за изпиляване от мащаба на дълбочина (B), за да постигнете препоръчаната настройка за мащаб на дълбочината. Вижте *Принадлежности на страница 39* за инструкции относно това, как се получава правилната настройка за мащаб на дълбочина за веригата за моторен трион.

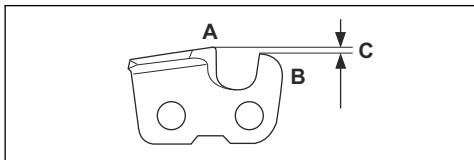

ПРЕДУПРЕЖДЕНИЕ: Рискът за откат нараства, ако настройката на мащаба на дълбочината е твърде голяма!

Регулиране на настройката за мащаб на дълбочината

Преди да регулирате настройката за мащаб на дълбочина или да заточвате режещите зъби, вижте *За заточване на режещите зъби на страница 31* за инструкции. Препоръчваме Ви да регулирате

настройката на мащаба на дълбочината при всяко трето заточване на режещите зъби.

Препоръчваме Ви да използвате нашия инструмент за измерване на дълбочина, за да получите правилната настройка на мащаба на дълбочина и ъгъла на ръба за мащаба на дълбочина.

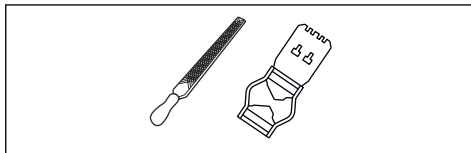

1. Използвайте плоска пила и инструмент за измерване на дълбочина, за да регулирате настройката на мащаба на дълбочината. Използвайте само инструмент за измерване на дълбочина на Husqvarna, за да получите правилната настройка на мащаба на дълбочина и скосяването за мащаба на дълбочина.
2. Поставете инструмента за измерване на дълбочината върху веригата за моторен трион.

Забележка: Вижте опаковката на инструмента за измерване на дълбочина за повече информация за това, как да използвате инструмента.

3. Използвайте плоската пила, за да премахнете частта от мащаба на дълбочината, която се подава извън инструмента за измерване на дълбочината.

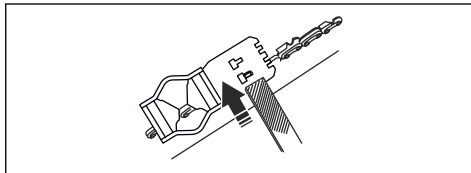

За регулиране на обтягането на веригата за моторния трион



ПРЕДУПРЕЖДЕНИЕ: Верига за моторен трион, която не е правилно обтегната, може да се откачи от направляващата шина и да причини сериозно нараняване или смърт.

При използването ѝ веригата за моторния трион се разтяга. Регулирайте редовно веригата за моторния трион.

1. Разхлабете гайките на шината, които държат капака на съединителя/верижната спирачка. Използвайте гаечен ключ.

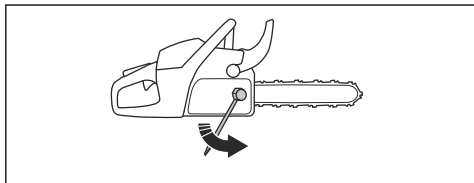

Забележка: Някои модели имат само една гайка на шината.

2. Затегнете гайките на шината на ръка, колкото можете по-силно.
3. Повдигнете предната част на направляващата шина и завийте винта за натягане на веригата. Използвайте гаечен ключ.
4. Затягайте веригата на моторния трион, докато легне плътно към водещата шина, но все още може да се движи лесно.

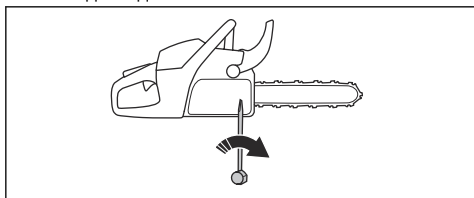

5. Затегнете гайките на шината с гаечния ключ и същевременно повдигнете предната част на направляващата шина.
6. Уверете се, че можете да задвижите веригата за моторния трион с ръка без усилие и че тя не провисва от долната страна на направляващата шина.

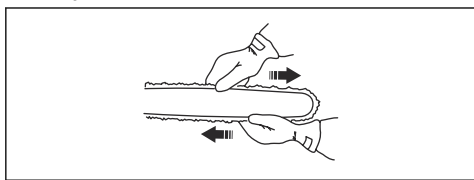

Забележка: Вижте *Общ преглед на продукта на страница 3* за мястото на винта за обтягане на веригата на Вашия продукт.

Проверка на смазването на веригата

1. Включете продукта и го оставете да работи на $\frac{3}{4}$ от максималната газ. Задръжте шината на около 20 cm/8 in над повърхност със светъл цвят.

2. Ако смазването на веригата е нормално, ще видите чиста линия от масло на повърхността след 1 минута.



3. Ако смазването на веригата не функционира нормално, проверете направляващата шина. Инструкции можете да видите в *За проверка на направляващата шина на страница 34*. Ако изпълнените действия от техническото обслужване не помогнат, тогава говорете с дистрибутора по сервизното обслужване.

За проверка на венечното зъбно колело

Барабанът на съединителя има венечно зъбно колело, което може да се сменя.

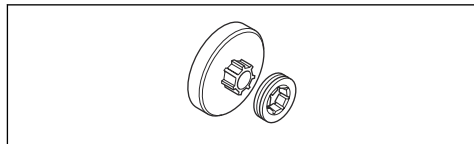

1. Уверете се, че венечното зъбно колело не е износено. При необходимост подменете.
2. При всяка смяна на веригата за моторен трион сменяйте и венечното зъбно колело.

За смазване на игления лагер

Забележка: Смазвайте ежеседмично иглените лагери.

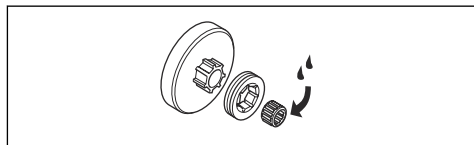

1. Издърпайте аварийния лост назад, за да изключите верижната спирачка.
2. Развийте гайките на шината и свалете капака на съединителя.

Забележка: Някои модели имат само една гайка на шината.

3. Демонтирайте барабана на съединителя и смажете игления лагер с гресьорка. Използвайте моторно масло или смазка за лагери с високо качество.

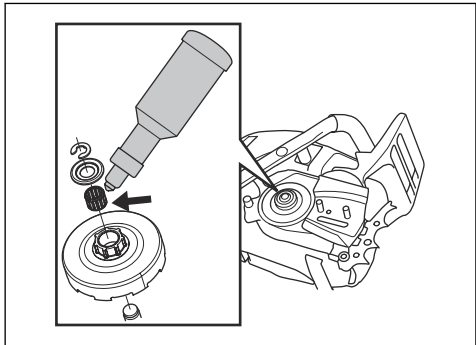

За проверка на режещото оборудване

1. Уверете се, че няма пукнатини по нитовете и по съединителните звена, така също че няма разхлабени нитове. Сменете ги при необходимост.

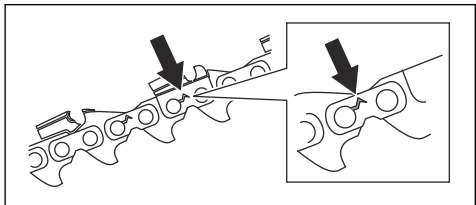

2. Уверете се, че веригата за моторния трион се огъва лесно. Сменете веригата за моторния трион, ако същата е втвърдена.
3. Сравнете веригата за моторен трион с нова такава, за да проверите дали нитовете и звената са износени.
4. Сменете веригата за моторния трион, когато най-дългият път на режещия зъб стане по-малко от 4 mm/0,16 in. Сменете веригата за моторния трион също, ако има пукнатини по резците.

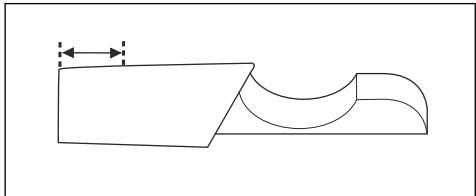

За проверка на направляващата шина

1. Уверете се, че маслените канали не са запушени. Почистете ги, ако е необходимо.

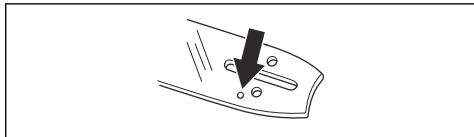

2. Проверете има ли неравности по ръбовете на направляващата шина. Отстранете чепците с пила.

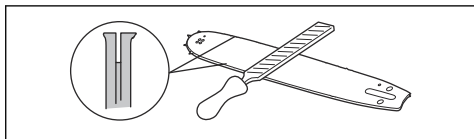

3. Почистете канала в направляващата шина.

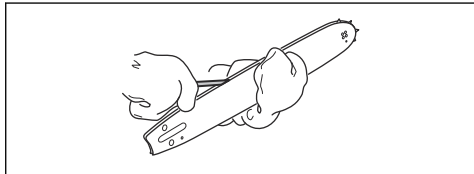

4. Проверете дали е износен жлебът във направляващата шина. Сменете направляващата шина, ако е необходимо.

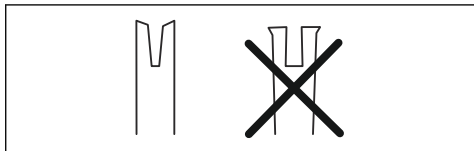

5. Проверете дали върхът на направляващата шина е неравен или много износен.

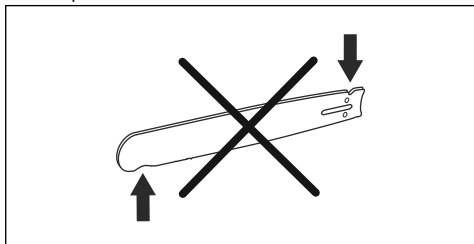

6. Уверете се, че челното верижно зъбно колело на шината се върти свободно и че отворът за смазване в същото не е запушен. Почистете го и го смажете, ако е необходимо.

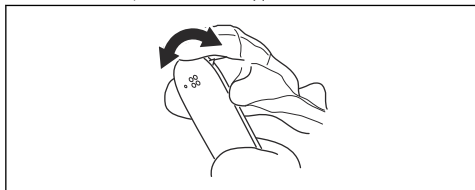

7. Обръщайте направляващата шина всеки ден, за да удължите експлоатационния ѝ живот.

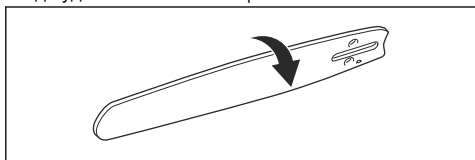

За извършване на техническо обслужване на резервоарите за гориво и за верижното масло

- Източвайте и почиствайте редовно резервоарите за гориво и за верижното масло.
- Сменяйте филтъра за гориво ежегодно или често, ако е необходимо.



ВНИМАНИЕ: Замърсяването в резервоарите води до неизправности.

За да регулирате потока на верижното масло



ПРЕДУПРЕЖДЕНИЕ: Спрете двигателя, преди да престъпите към регулиране на маслената помпа.

1. Въртете регулиращия винт на маслената помпа. Използвайте отвертка или комбиниран гаечен ключ.
 - a) Въртете регулиращия винт по часовниковата стрелка, за да намалите потока на верижно масло.

- b) Въртете регулиращия винт обратно на часовниковата стрелка, за да увеличите потока на верижното масло.

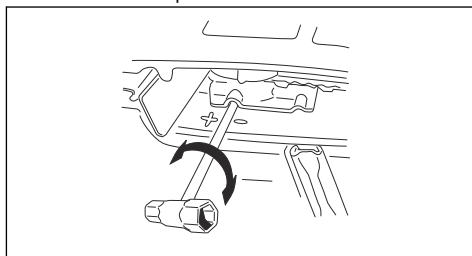

Препоръчителни настройки за маслената помпа

- Дължина на направляващата шина 41 – 46 cm/16 – 18 in: 2 оборота от първоначалното положение.
- Дължина на направляващата шина 51 – 61 cm/20 – 24 in: 3 оборота от първоначалното положение.
- Дължина на направляващата шина 71 – cm/28 – in: 4 оборота от първоначалното положение.

Въздухоочистваща система

AirInjection™ е центробежна въздухоочистваща система, която премахва праха и мръсотията преди частиците да бъдат уловени от въздушния филтър. AirInjection™ удължава живота на въздушния филтър и двигателя.

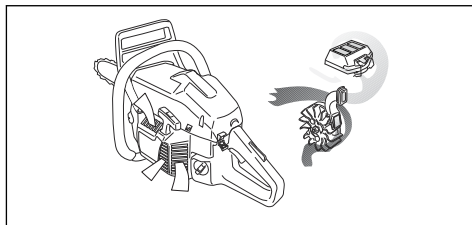

За почистване на системата за охлаждане

Системата за охлаждане поддържа ниска температурата на двигателя. Системата за охлаждане включва смукателния въздухопровод на стартера (A), пластината за отвеждане на въздуха

(B), зъбците на маховика (C), охладителните ребра (D) и капака на цилиндъра (E).

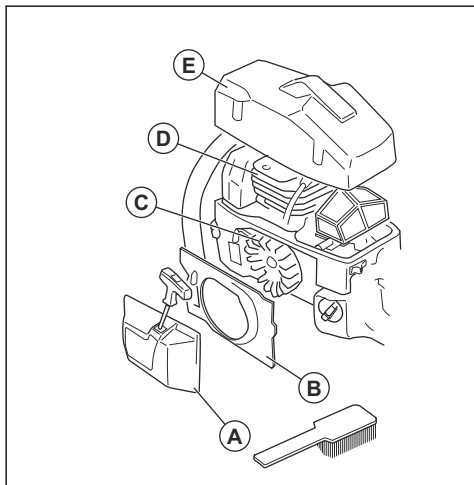

1. Почиствайте с четка системата за охлаждане ежеседмично или по-често, ако е необходимо.
2. Проверете дали системата за охлаждане не е замърсена или задръстена.



ВНИМАНИЕ: Замърсената или запушена система за охлаждане може да направи продукта твърде горещ, което може да доведе до повреждане на същия.

Отстраняване на проблеми

Двигателят не се стартира

Подлежащи на проверка части на продукта	Възможна причина	Действие
Зъбци на стартера	Зъбците на стартера са блокирани.	Регулирайте или сменете зъбците на стартера.
		Почистете около зъбците.
		Говорете се с одобрен сервис.
Резервоар за гориво	Неправилен тип гориво.	Източете резервоара за гориво и напълнете с правилното гориво.
	Резервоарът за гориво е пълен с верижно масло.	Ако сте опитали да стартирате продукта, говорете с дистрибутора по сервисното обслужване. Ако не сте опитали да стартирате продукта, източете резервоара за гориво.
Запалване, няма искри	Запалителната свещ е замърсена или влажна.	Уверете се, че запалителната свещ е суха и чиста.
	Разстоянието между електродите на запалителната свещ е неправилно.	Почистете запалителната свещ. Уверете се, че разстоянието между електродите на запалителната свещ е правилно и че типът на запалителната свещ е препоръчаният или еквивалентен.
		Вижте <i>Технически данни</i> на страница 38 за точното разстояние между електродите.

Подлежащи на проверка части на продукта	Възможна причина	Действие
Запалителна свещ и цилиндър	Запалителната свещ е разхлабена.	Затегнете запалителната свещ.
	Двигателят е задавен от многократно стартиране при максимална газ след запалване.	Извадете и почистете запалителната свещ. Оставете продукта на страни с отвор на запалителната свещ, който не е насочен към Вас. Издърпайте дръжката на въжето на стартера 6-8 пъти. Монтирайте запалителната свещ и стартирайте продукта. Вижте <i>За стартиране на продукта на страница 14.</i>

Двигателят стартира, но спира отново

Подлежащи на проверка части на продукта	Възможна причина	Действие
Резервоар за гориво	Неправилен тип гориво.	Източете резервоара за гориво и напълнете с правилното гориво.
Карбуратор	Оборотите на празен ход не са нормални.	Говорете с дистрибутора по сервизното обслужване.
Въздушен филтър	Запушен въздушен филтър.	Почистете или сменете въздушния филтър.
Горивен филтър	Запушен горивен филтър.	Сменете горивния филтър.

Транспорт и съхранение

Транспорт и съхранение

- При съхранението и транспортирането на продукта и горивото се уверете, че няма течове или изпарения. Искри или открит огън, например от електрически уреди или котли може да възникне пожар.
- Винаги използвайте одобрени контейнери за съхранение и транспортиране на гориво.
- Преди транспортиране или преди продължително съхранение, изпразнете резервоарите за гориво и за масло. Изхвърлете горивото и верижното масло на подходящо за целта място.
- Използвайте транспортния предпазител на продукта, за да предотвратите наранявания или повреди на продукта. Верига за моторен трион, която не се движи, също може да причини сериозни наранявания.
- Свалете лулата на запалителната свещ от свещта и включете верижната спирачка.

- Закрепете продукта безопасно при транспортиране.

За подготовка на продукта за продължително съхранение

1. Разглобете и почистете веригата за моторния трион и канала в направляващата шина.



ВНИМАНИЕ: Ако веригата за моторния трион и направляващата шина не са почистени, те могат да се втвърдят или да блокират.

2. Закрепете транспортния предпазител.
3. Почистете продукта. Инструкции можете да видите в *График за техническо обслужване на страница 23.*
4. Извършете цялостно сервизно обслужване на продукта.

Технически данни

Технически характеристики

	Husqvarna 365 X-TORQ	Husqvarna 372 XP X-TORQ	Husqvarna 372 XPG X-TORQ
Двигател			
Обем на цилиндъра, cm ³	70,7	70,7	70,7
Обороти на празния ход, об/мин	2700	2700	2700
Максимална мощност на двигателя, в съответствие с ISO 8893, kW/hp @ об/мин	3,6/4,8@ 10 200	4,1/5,5@ 10 200	4,1/5,5@ 10 200
Запалителна система¹			
Запалителна свещ	NGK BPMR 7A	NGK BPMR 7A	NGK BPMR 7A
Разстояние между електродите, mm	0,5	0,5	0,5
Горивна и смазочна система			
Вместимост на резервоара за гориво, литри/cm ³	0,77/700	0,77/700	0,77/700
Вместимост на резервоара за масло, литър/cm ³	0,42/420	0,42/420	0,42/420
Тип на маслената помпа	Автоматична	Автоматична	Автоматична
Тегло			
Тегло, kg	6,4	6,6	6,8
Шумови емисии²			
Ниво на звуковата мощност, измерена dB(A)	118	118	118
Ниво на звуковата мощност, гарантирана L _{WA} dB(A)	119	119	119
Нива на шума³			

¹ Използвайте винаги запалителните свещи от препоръчания вид! Използването на неправилен тип свещи може да предизвика сериозни повреди на буталото/цилиндъра.

² Шумови емисии в околната среда, измерени като звукова мощност (LWA) съгласно ЕО директива 2000/14/ЕО.

³ Еквивалентното ниво на звуковото налягане според ISO 22868 се определя като времесьобразена сума на енергия за различни нива на звуковото налягане при различни условия на работа. Типичната статистическа дисперсия за еквивалентно ниво на звуковото налягане е стандартно отклонение от 1 dB (A).

	Husqvarna 365 X-TORQ	Husqvarna 372 XP X-TORQ	Husqvarna 372 XPG X-TORQ
Еквивалентни нива на звуковото налягане на нивото на ухото на оператора, dB(A)	110	110	110
Еквивалентни нива на вибрациите, h_{veq}^4			
Предна дръжка, m/s^2	5,7	5,7	5,7
Задна дръжка, m/s^2	8,0	8,0	8,0
Верига за моторен трион/направляваща шина			
Тип на задвижващия венец/брой на зъбите	Ръб/7	Ръб/7	Ръб/7
Скорост на веригата при 133% от оборотите при максималната мощност на двигателя, m/s.	30,2	30,2	30,2

Принадлежности

Препоръчително режещо оборудване

Моделите верижни триони Husqvarna 365 X-TORQ, 372 XP X-TORQ, 372 XPG X-TORQ са оценени за безопасност съгласно EN ISO 11681-1:2011 (Машини за горското стопанство – изисквания за безопасност и изпитвания на преносими верижни триони) и отговарят на изискванията за безопасност, когато са оборудвани с описаните по-долу комбинации от направляваща шина и верига за моторен трион.

Откат и радиус на върха на направляващата шина

За шини с челно зъбно колело радиусът на челната страна се определя от броя на зъбите, като например 10T. За плътни направляващи шини радиусът на челната страна се определя от размера на радиуса на челната страна. За конкретна дължина на направляваща шина Вие можете да използвате направляваща шина с по-малък радиус на челната страна от тази в списъка.

Водеща шина				Верига за моторен трион	
Дължина, in/cm	Стъпка, инчове	Калибровка, in/mm	Максимален радиус на върха	Тип	Дължина, кулисни предавки (брой)
16/41	3/8	0,058/1,5	11T	Husqvarna H42	60
18/46					68
20/50					72
24/61					84
28/71					92

⁴ Еквивалентното ниво на вибрациите според стандарта ISO 22867 се определя като времемъобразена сума на енергия за нивата на вибрациите при различни условия на работа. Отчетените данни за еквивалентното ниво на вибрациите имат типична статистическа дисперсия (стандартно отклонение) от 1 m/s^2 .

Водеща шина				Верига за моторен трион	
Дължина, in/cm	Стъпка, инчове	Калибровка, in/mm	Максимален радиус на върха	Тип	Дължина, кулписни предавки (брой)
15/38	3/8	0,058/1,5	11T	Husqvarna C85	56
16/41					60
18/46			34 mm		68
20/50					72
24/61					84
28/71					92





Обикновено полезната дължина на рязане е с 1 in по-малка от дължината на нормална направляваща шина.

Инструменти за заточване и ъгли на заточване

Използвайте шаблон за чапразене Husqvarna за заточване на веригата за моторния трион. Шаблонът

за чапразене Husqvarna гарантира, че ще постигнете точните ъгли на заточване. Серийните номера са дадени в таблицата по-долу.

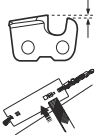
Ако не сте сигурни как да идентифицирате типа на веригата за моторен трион на Вашия продукт, вижте www.husqvarna.com за повече информация.

					
H42	5,5 mm/7/32 in	505 24 35-01	0,025 in/0,65 mm	25°	55°
C85	5,5 mm/7/32 in	586 93 85-01	0,025 in/0,65 mm	30°	60°

Декларация за съответствие на ЕО

Декларация за съответствие на ЕО

Per Gustafsson, мениджър „Разработки и Развитие“
(оторизиран представител на и отговорник за
техническата документация.)

Husqvarna AB, SE-561 82 Huskvarna, Швеция, тел.:
+46-36-146500 удостоверява на своя отговорност, че
верижните триони за горски дейности Husqvarna 365
X-TORQ, 372 XP X-TORQ, 372 XPG X-TORQ от
сериийните номера 2016 и нататък (върху типовата
табелка ясно е посочена годината, следвана от
сериийния номер) съответстват на изискванията на
следните ДИРЕКТИВИ НА ЕВРОПЕЙСКИЯ СЪВЕТ:

- от 17 май 2006 г., "свързани с машини"
2006/42/ЕО.
- от 26 февруари 2014 г., "свързани с
електромагнитната съвместимост" **2014/30/ЕС.**
- от 8 май 2000 г., "свързани с шумовите емисии в
околната среда" **2000/14/ЕО.**
- от 08 юни 2011 г. "по отношение на
ограничението за използване на определени
опасни вещества в електрическо и електронно
оборудване" **2011/65/ЕС.**

Приложени са следните стандарти: EN ISO
12100:2010, EN ISO 14982:2009, EN ISO
11681-1:2011, EN 50581:2012.

Нотифициран орган: **0404, SMP Svensk
Maskinprovning AB**, Box 7035, SE750 07 Uppsala,
Швеция извърши типово изпитание на ЕО в
съответствие с директивата за машинното
оборудване (2006/42/ЕО) член 12, точка 3б.
Сертификатът за типово изпитание на ЕО в
съответствие с анекс IX е с номер: 0404/10/2225 –
365 X-TORQ, 0404/10/2224 - 372 XP X-TORQ, 372
XPG X-TORQ.

Освен това, **0404, RISE SMP Svensk
Maskinprovning AB**, Box 7035, SE-750 07 Uppsala,
Швеция, удостовери съответствието с приложение V
към Директивата на съвета от 8 май 2000 г. "относно
шумови емисии в околната среда" 2000/14/ЕО.
Сертификатите са издадени под номер: **01/161/099 -**
365 X-TORQ, 372 XP X-TORQ, 372 XPG X-TORQ.

За информация относно шумови емисии, вижте
Технически данни на страница 38.

Доставеният верижен трион съответства на
екземпляра, който е бил подложен на изпитване от
типа ЕО.

Huskvarna, 20160330





www.husqvarna.com

Оригинални инструкции

1159856-60



2018-11-07